

Owner's Manual

Alpine Status

HDS-990

HI-RES AUDIO MEDIA PLAYER



Contents

Instructions

Instructions	1	Select USB Audio	14
Warning	1	Select BT Audio	14
Points for Safe Use	1	Select Hi-Level Audio	14
Copyright Notice	4	Select AUX	14
Preparation work	5	Select USB Audio	14
Accessory List	5	Time Correction Settings	14
Connections and Functions	6	X-Over Settings	15
Connections and Functions	7	Frequency Switching	15
Location of Button	8	2-way Frequency	15
Power On or Off	8	3-way frequency	16
Starting the System for the First		Sound memory	16
Time	8	Dealer Settings	16
Controller Display	8	User Settings	16
Play	9	Defeat Settings	17
Search for the Song	9	Bluetooth	17
Volume Adjustment	10	General Settings	17
Decrease the Volume Quickly	10	Mix Source Settings	17
Switch Audio Source	10	Main Source Attenuation	18
Set the Mixing Mode	10	Mix Source Selection	18
Remote Sensing	11	Language Settings	18
Setup	11	Artwork display	18
Setup Operation	11	Dimmer Control	18
Preset EQ Settings	11	Dimmer	19
Sound Settings	12	Dimmer level	19
Treble/Bass Setting	12	Blackout Settings	19
Subwoofer Settings	12	Alpine System	19
Turn on/Off the Subwoofer ..	12	External Power AMP Switch ..	19
Setting the Subwoofer Phase	13	Master Volume	19
Setting the Subwoofer Level	13	Main Source	19
Parametric EQ Setting	13	Mix Source	19
Select Band	13	Subwoofer	19
Left and Right Balance Setting of		Sound Effect	19
Speaker Output	13	Steering wheel control	20
Front and Rear Balance Settings of		Built-in AMP	20
Speaker Output	14	SPDIF/Opt Settings	20
Input Source Vol. Setting	14	Sampling Rate Settings	21
		Clear all Settings	21
		About	21
		DIAG Mode	21
		About the X-Over	22
		About Time Correction	23

USB memory (optional)	24	this Nnit	25
About USB Playback Format	24	About	
Bluetooth operation	24	MP3/WMA/AAC/M4A/WAV/FLA	
About Bluetooth	24	C/APE/DSD	25
Connect Bluetooth	25	When Something goes Wrong	28
Bluetooth Music	25	When this Message Appears	29
Information	25	Specifications	32
About the Formats Supported by			

Instructions

Warning

Points for Safe Use

- Please read this manual carefully before using the machine and system components. This manual contains instructions on how to use this product safely and effectively. If failure to follow the instructions in this manual causes malfunctions, Alpine will not assume any responsibility.
- This manual uses various icons to explain how to use this product safely, and reminds you to pay attention to the dangers that may be caused by improper connection and operation. The meaning of these icons will be explained below. A complete understanding of the meaning of these icons is very important for the correct use of this manual and this system.



Warning

- It is very dangerous to operate this system while driving. The user should stop before operating the software.
- Road conditions and laws take precedence over the information displayed on the map: When driving, you should abide by actual traffic restrictions and conditions.
- This software is specially designed for this machine and cannot be used in



Warning

This symbol indicates important instructions. Failure to heed these instructions can result in serious injury or even death.

Do not use any features that will distract you while driving

Any function that affects your concentration should only be used after the car has come to a complete stop. To use these functions, please

park your vehicle in a safe place first. Otherwise, an accident may result.

Do not disassemble or modify

Otherwise, it may cause an accident, fire or electric shock.

The volume must be maintained at a level where the noise outside the car can be heard while driving

Inaudible emergency vehicle sirens and road warning signals (train intersections, etc.) are very dangerous and may cause accidents. In addition, excessive volume may cause hearing loss.

This product is only suitable for cars with 12V negative grounding

Otherwise, it may cause a fire and other accidents.

Small objects such as bolts or screws should be kept out of the reach of children

Swallowing small objects may cause serious injury. Once swallowed by mistake, please immediately medical.

When replacing the fuse, you must choose a fuse with the correct ampere value

Otherwise, it may cause a fire or electric shock.

Do not block the ventilation holes or heat sink

Otherwise, it may cause internal heat build-up and may cause a fire.

This product can only be used in 12V mobile applications

If used in non-designed applications, it may cause fire, electric shock or other injuries.

Make the correct connection

If it is not connected properly, it may cause fire or product damage.

Before wiring, disconnect the cable from the negative terminal of the battery

Otherwise, it may cause electric shock or injury due to electrical short circuit.

Do not let the cable be entangled with surrounding objects

Arrange the wires and cables in accordance with the requirements of the manual to prevent them from becoming obstructive while driving. Cables or wires that obstruct or hang on the steering wheel, shift lever, brake pedal, etc. are extremely dangerous.

Do not splice cables

Do not cut the cable insulation to supply power to other equipment. Otherwise, the current carrying capacity of the wire will be exceeded, resulting in fire or electric shock.

Do not damage the pipe or wiring when drilling

When drilling holes in the chassis for installation, be careful not to touch, damage or obstruct the pipes, fuel lines, fuel tanks or wires. If you don't pay attention, it can cause fire.

Do not use bolts or nuts in brakes or steering systems for grounding connections

Never use bolts or nuts used in brakes or steering systems (or any other safety-related systems) or fuel tanks for installation or grounding connections. The use of such parts will cause the car controller to fail, resulting in fire and so on.

Do not install on the steering wheel or gear lever, etc., which may hinder the operation of the car

Otherwise, it will obstruct the front line of sight or obstruct moving parts, etc., causing serious accidents.

**Notice**

This symbol indicates important instructions. Failure to heed these instructions may result in injury or major property damage.

When there is a problem, please stop using it immediately

Otherwise, it may cause personal injury or damage to the product. Please return this product to an authorized Alpine dealer or the

nearest Alpine service center for repair.

Ask professionals for wiring and installation

The wiring and installation of this product require professional skills and experience. For safety reasons, please contact the dealer where you purchased the product for installation.

Use designated accessories and install securely

Make sure to use only designated accessories. The use of non-designated parts may cause internal damage to the device, or it may not be securely installed in place. This can cause parts to loosen and cause danger or product failure.

Arrange the wires to avoid crimping or being squeezed by sharp metal edges

The arrangement of wires and cables should be far away from moving parts (such as seat tracks) or sharp edges or corners. This will avoid crimping and damage to the wires. If the wiring passes through a metal hole, a rubber gasket should be used to prevent the wire insulation from being cut by the edge of the metal hole.

Do not install in high humidity or dusty locations

Avoid installing the device in a location with high humidity or dust. Moisture or dust invades the device and can cause product failure.



Precautions

Product cleaning

Please use a dry soft cloth to clean the product regularly. If the dirt is difficult to remove, soak a soft cloth with water only. Any other solvent may dissolve.

temperature

Before turning on the machine, please make sure that the temperature in the car is between +60°C and -20°C.

Maintain

If you encounter a problem, do not repair it yourself. Please return this product to an authorized Alpine dealer or the nearest Alpine service center for repair.

Installation location

- This machine cannot be installed in any of the following places:
- Near direct sunlight and heat sources
- Places with high humidity and near water sources
- Dusty places
- Locations subject to severe vibration

Protect the USB connector

- The machine provides three front and rear USB ports to support the connection and use of USB storage. When the front and rear ports are connected to the charging device at the same time, the normal operation of the machine cannot be guaranteed.
- Only USB storage can be connected to the USB terminal of this unit. The use of other USB products cannot guarantee normal use.
- If you use a USB connector, be sure to use the USB extension cable (included).
- Depending on the connected USB memory device, this unit may not work or some functions may not be performed.
- The file system supported by this machine is FAT16/32, NTFS, exFAT.
- Please make sure that the number of songs in the connected USB storage (the maximum number of songs that can be played in the front and rear USB) does not exceed 10,000, otherwise it will not play normally.
- The audio file format that this machine can play is MP3/WMA/AAC/M4A/WAV/FLAC/APE/DSD.
- It can display performer's name/song name/song album, etc. Some special characters may not be displayed correctly.



Notice

Alpine is not responsible for lost data, etc., even if it occurs while using this product.

About using USB storage

- In order to prevent malfunction or damage, please pay attention to the following points.
- Please read the user manual of the USB

memory thoroughly.

- Do not touch the terminals with your hands or metal.
- Do not subject the USB memory to severe vibrations.
- Do not bend, drop, disassemble, modify, or immerse in water.
- Avoid using or storing in the following situations.
- In a car exposed to direct sunlight or high temperature.
- There may be places with high humidity or corrosive objects.
- Install the USB memory in a location where it will not hinder the driver's operation.
- USB storage may not work properly in high or low temperature places.
- Only use approved USB memory. Please note that even if it is an approved USB memory, it may not work properly depending on its type or status.
- The function of the USB memory cannot be guaranteed. Please use USB storage in accordance with the terms of the agreement.
- Depending on the USB memory type, memory status or encoding software settings, this unit may not be able to play or display correctly.
- Files that are copy-protected (copyright protection) cannot be played.
- The USB memory may take some time to start playing. If there are special files other than audio in the USB storage, it may take longer before the file is played or searched for.
- This unit can play files with "mp3", "wma", "acc", "m4a", "wav", "flac", "ape", "dsd" ("dff" and "dsf") extensions.
- Do not add the above extensions to non-audio data. Such non-audio data cannot be recognized. The playback result may contain noise that can damage speakers and/or amplifiers.
- It is recommended to back up important data on a personal computer.
- Do not remove the USB device during playback. Change SOURCE to something other than USB, and then remove the USB device to prevent damage to its memory.

Copyright Notice









The Bluetooth® word mark and logo are registered trademarks held by Bluetooth SIG, Inc. Alpine Electronics has obtained permission to use the word mark and logo, and other trademarks and trade names belong to their respective owners.

This product is conformed to High-Resolution Audio standard defined by Japan Audio Society. Alpine Electronics has been authorized to use the High-Resolution Audio logo from Japan Audio Society.

*Appropriate recycling channels should be adopted for the disposal of electronic products to reduce electronic waste pollution.

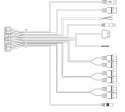
Preparation work

Accessory List

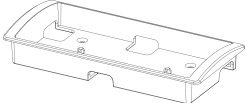
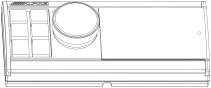
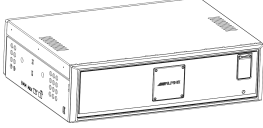
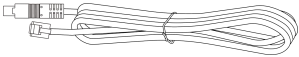
<p>Power cable</p>	<p>High Level Input cable</p>	<p>USB Extension cable (1.5 m)</p>
		
<p>Commander Extension cable (2.5 m)</p>	<p>Multiple Line cable</p>	<p>Mounting Brackets × 4</p>
		
<p>Self-tapping Screw × 20</p>	<p>Machine Screw × 8</p>	<p>Commander case</p>
		
<p>Commander</p>	<p>Main unit</p>	<p>Alpine system communication cable</p>
		

Connections and Functions

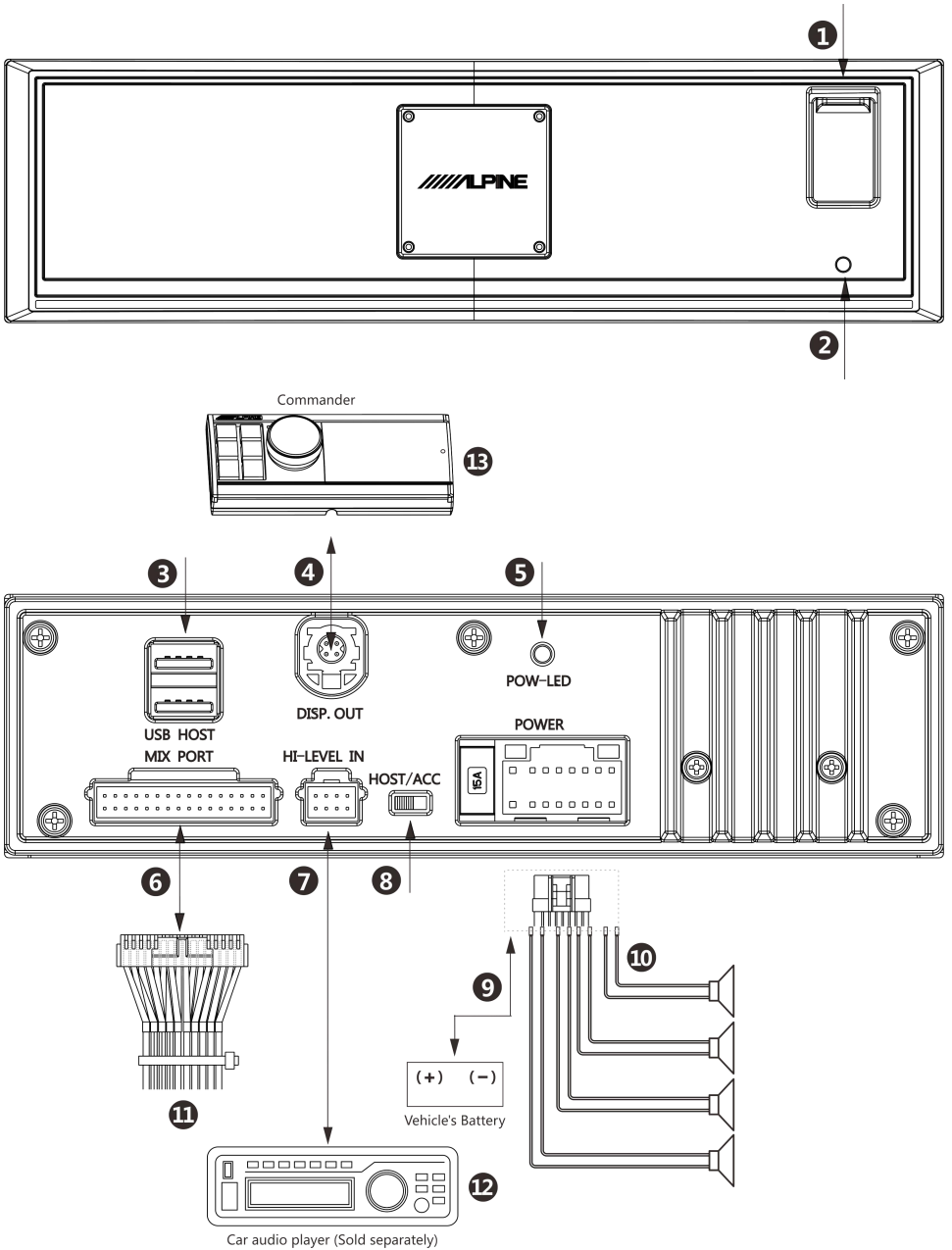

Connections and Functions

- ① **Front USB Connector**
Used to connect U disk, mobile hard disk or USB HUB.
- ② **Reset Button**
Press and hold for 3 seconds to restart the host.
- ③ **Rear Double USB Connector**
Connect the USB or mobile hard disk through the attached USB extension wire.
- ④ **Commander Connector**
It can be connected to the controller for play control, volume adjustment, and audio source selection.
- ⑤ **Power Indicator**
The power-on light is always on, and the power-off light is off.
- ⑥ **Multiple Line Connector**
Including 1 set of 3.5mm socket audio input, 3 sets of RCA audio output, optical output, coaxial output interface, steering control interface, Alpine system matching interface (for DSP product connection) and USB audio input.
- ⑦ **High Level Input connector**
Connect to the power output of the car audio player.
- ⑧ **Input Select Switch**
When dialed to the "ACC" end, ACC starts the machine; when dialed to the "HOST" end, the high level input signal FL-/FL+ starts the machine.
- ⑨ **Power Output Connector**
Connect the car battery.
- ⑩ **Speaker Output**
Connect an speakers.
- ⑪ **Multiple Line**
External function expansion interface.
- ⑫ **Car Audio Player (Sold separately)**
Connect the car audio player.
- ⑬ **Commander**

To prevent external noise from entering the audio system.

- The installation position of the machine and the wiring arrangement should be at least 10cm away from the automobile wiring harness.
- Try to keep the battery power cord away from other wires.
- Securely connect the ground wire to the bare metal contacts of the car chassis (remove any paint, dirt or grease if necessary).
- If you want to attach an optional noise suppressor, please try to keep it away from the machine when connecting. Your Alpine dealer has various types of noise suppressors, please contact them for details.
- Your Alpine dealer is proficient in noise prevention methods, please consult your dealer for details.

Location of Button

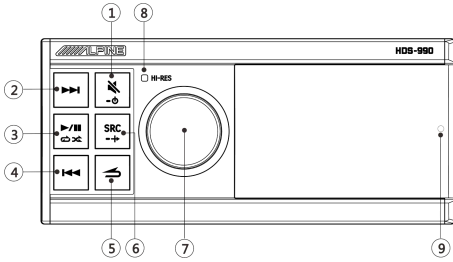

① Mute Key

Short press to mute; long press for more than 2 seconds to shut down.

*You can press any key to boot.

② Next Key

USB: Short press to select the next song; long press for more than 2 seconds to fast forward.

Bluetooth audio: select the next song.

③ Play/Pause Key

Short press to switch pause/play; long press for more than 2 seconds to switch random play/single cycle.

④ Previous Key

USB: Short press to select the previous song; long press for more than 2 seconds to rewind.

Bluetooth audio: select the previous song

⑤ Return Key

Return to the previous level.

⑥ SRC Key

Short press to select the main audio source: USB, Bluetooth audio, high level, AUX or USB Audio (Default USB); long press for more than 2 seconds to turn on/off the mixing mode.

⑦ Knob Key

Main interface: Rotate left and right to adjust the volume; short press to enter the song list; long press for more than 2 seconds to enter the Setup mode.

Song list or Setup mode: Short press to confirm the selection.

⑧ Hi-Res indicator

The light is only on when the Hi-Res format song is currently playing, and the light is not on in other formats.

⑨ Remote control sensor

Power On or Off

Press any button on the controller to turn on the unit.

Press and hold for at least 2 seconds to turn off the unit.

- When the power is turned on for the first time, the volume starts from level 12.

Starting the System for the First Time

Press and hold the RESET switch for 3 seconds to restart the host.

1 Turn off the power of this unit.

2 Press RESET with a ballpoint pen or similar pointed object.

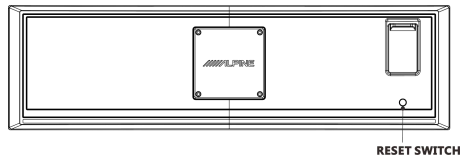

Controller Display

■ USB source screen



- ① Display the status of Mix source.

ALPINE Direct: Turn off the mix source.

BT Audio: The mix source is BT Audio.

High.Level: The mix source is High.Level.





AUX: The mix source is AUX.

USB Audio: The mix source is USB Audio.

② Display the current audio source.

USB, BT Audio, high level, AUX,USB Audio.

③ Input audio source icon

Input audio source	USB1	USB2	USB3	Bluetooth
Icon				

④ Total volume icon.





Display the current volume value.

⑤ Hi-Res icon.

Indicates that Hi-Res format songs are currently playing.

⑥ Display the current music format.

⑦ Play mode icon.

Icon	Description
	Only the current song is played in a loop.
	Only the files in a folder are played in a loop.
	The folders are played randomly.
	All songs are played randomly.

⑧ Show total song duration, playback progress and current track number/total number of songs.

⑨ Show song information: song title, singer, lyrics, etc.

Play

1 Press **SRC/→** to select the USB mode by default.

2 Press **⏮** or **⏭** to select the desired track (file).

Long press **⏮** or **⏭** to rewind or fast forward.

3 Press **▶/⏸/↻** to switch between pause and play.

4 Turn the knob to adjust the volume, increase the volume clockwise and decrease the

volume counterclockwise.

Press the knob to enter the track search interface, you can choose USB1, USB2, USB3, etc. to select songs to play, or turn the knob to enter the search list to search for the song you want to play.

5 Press **↶** to return to the previous level.

• Depending on the files stored in the USB, it may take some time to start playing.

• The format of the file to be played will be displayed on the screen during playback.

• When playing Hi-Res files, the HR icon will be displayed on the screen.

• Any file protected by DRM (Digital Rights Management) copy protection cannot be played on this machine.

• When playing VBR (variable bit rate) recorded documents, the playback time may not be displayed correctly.

• If there is tag information, the song name/artist name/album name will be displayed.

• Unsupported characters are displayed with "□" instead.

Search for the Song

The USB memory can hold many songs. Quickly find the song you want by searching.

1 Press the knob to enter the song list interface, and select "Search" to start the search mode.

2 Turn the knob to select the category list "Artists", "Albums", "Songs", "Format", "Date" or "Size".

1.1 Select Artists¹, short press to enter the artist list, turn the knob to select the desired artist, short press to enter the song list.

1.2 Select Albums¹, short press to enter the album list, turn the knob to select the desired album, short press to enter the song list.

1.3 Select Songs¹, short press to enter the song list.

1.4 Select Format¹, short press to enter the file format list, turn the knob to select the desired file format, short press to enter the song list.

1.5 Select Date², short press to enter the song list.

1.6 Select Size³, short press to enter the song list.

*1 Sort by numbers 0 → 9, A → Z alphabetically (first by numbers, then by letters, uppercase and lowercase letters are indistinguishable).

*2 The date is arranged in the order of new → old of the actual modification date of the file, and there is no rule for the same time.

*3 File sizes are arranged in the order of largest → smallest occupied storage space, and there are no rules for the same size.

3 Under the song list, turn the knob to select the desired song, and short press to start playing the selected song.

- Press  to return to the previous level.
- Empty files or files with no valid play files will not be displayed.
- When there are a lot of songs stored in the USB, the search may be slower.

Volume Adjustment

Turn the knob until you get the desired volume.

Volume: 0~35

Decrease the Volume Quickly

The mute function can instantly reduce the volume to 0.

1 Press  the (Mute) button to activate the mute mode.

The volume will be 0.

2 Press  the (Mute) button again to restore the previous volume.

Switch Audio Source

Short press  to switch the signal source.

USB¹(default audio source)↔BT Audio²↔High level↔AUX↔USB Audio³

*1 When three USB storage devices are connected to this unit, the audio files in them will be combined and played in the same USB audio source.

*2 Only displayed when "Bluetooth" is connected, see "Connecting to Bluetooth".

*3 USB Audio and BT Audio are mutually exclusive and cannot be superimposed, otherwise the auxiliary source will be invalid.

Set the Mixing Mode

This machine is preset with a high-quality audio processing chip. You can choose ALPINE Direct mode to enjoy the high-quality signal source of this unit, and you can also choose AUX Mix mode to listen to the sound of the original car equipment (such as navigation) while enjoying the signal source of this unit.

Long press  to switch the mixing mode, take AUX Mix as an example:

AUX Mix↔ALPINE Direct

AUX Mix:

When the machine is playing music, the music that the original car audio is playing, the navigation prompt sound, etc. are mixed and played together.

ALPINE Direct:

Only enjoy the high-quality music brought to you by HDS-990.

- When the same sound source is superimposed, the auxiliary sound source is invalid. That is, when the current signal source is AUX, the AUX mixing mode is invalid.
- Before using this function, you need to correctly connect the audio output of the original car audio to the AUX IN interface of the unit.

Remote Sensing

Use the optional remote control for control.

Point the remote control transmitter to the remote control sensor window.

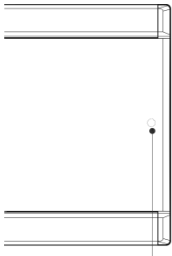

Remote control sensor window

Can be connected to the remote control interface box. Through the optional Alpine steering wheel remote control interface box, the vehicle steering wheel controller can be used to control the machine. Please contact your Alpine dealer for details.

Setup

Setup Operation

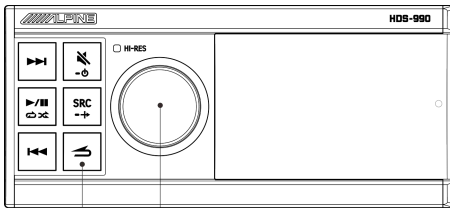

RETURN ENCODER

<Setting item>

setup	Preset EQ
	Sound settings
	Defeat settings
	Bluetooth
	General

1 Long press the encoder for at least 2 seconds to enter the setting interface.

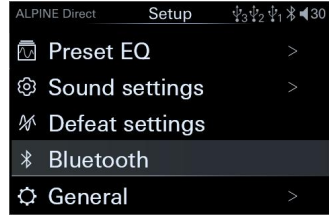

- 2** Turn the encoder to select the setting item, and then short press the encoder to enter the next layer.
- 3** Press \leftarrow to return to the previous menu mode.
- 4** Press SRC/+ to release the setting mode.

Preset EQ Settings

Select [Preset EQ] from the main settings page. Refer to step 2 of "Setup Operation" (page 12).

<Setting item>

Preset EQ	Flat
	Pop
	Rock
	News
	Jazz
	Electronics
	Hip hop
	Easy Listening
	Country
	Classical

■ Preset EQ page

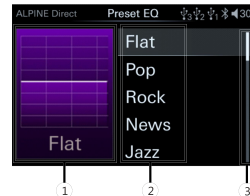

- 1** Display the current sound.
- 2** List of sound.
- 3** Scroll up and down to select sound.

- 1** On the preset EQ page, rotary encoder to select the desired EQ preset;
- 2** Short press the encoder to recall the EQ preset.

10 kinds of typical equalizer settings are preset at the factory for a variety of audio sources.

- After adjusting the bass/treble or the parametric equalizer, the "Custom" item will be displayed.
- Only one preset sound effect can be selected at a time.

Sound Settings

Select [Sound Settings] from the main settings page. Refer to step 2 of "Setup Operation" (page 11).

<Setting item>

Sound settings	
	Treble
	Bass
	Subwoofer
	Parametric EQ
	Balance
	Fader
	Input source volume
	Time correction
	X-Over
	Sound memory

■ Sound setting page



The following steps 1 to 3 are common to each "setting item" in the "sound effect setting".

- 1 Rotate the encoder up and down to select the target item, then short press the encoder to select the target item to adjust.
- 2 Press \leftarrow to return to the previous menu mode.
- 3 Press SRC/→ to release the setting mode.

Treble/Bass Setting

Select [Treble or Bass] from the sound setting page. Refer to step 1 of "Sound Settings" (page

11).

■ Treble/bass page

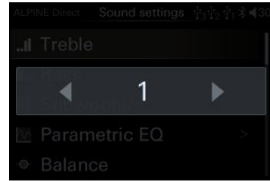

- 1 Turn the encoder to the left to select [$<$] to decrease the level, and turn the encoder to the right to select [$>$] to increase the level. You can select the treble or bass adjustment level according to your preferences.

Setting item: treble/bass

Setting content: -7~+7 (initial value: 0)

Subwoofer Settings

Select [Subwoofer] from the sound setting page. Refer to step 1 of "Sound Settings" (page 11).

<Setting item>

Subwoofer	
	ON/OFF
	Phase
	Level

■ Subwoofer page



- 1 Rotate the encoder to select the target item, then short press the encoder to select the target item to adjust.
- 2 Turn the encoder to the left to select [$<$] operation, and turn the encoder to the right to select [$>$] operation.

Turn on/Off the Subwoofer

When the subwoofer is turned on, you can adjust the phase output level of the subwoofer.

Setting items: heavy bass

Setting content: OFF/ON (initial setting)

Setting the Subwoofer Phase

The subwoofer phase is set to 0° (normal phase) or 180° (reverse phase). To adjust the phase, turn the knob.

Setting items: subwoofer phase

Setting content: 0°(initial setting)/180°

Setting the Subwoofer Level

When the subwoofer is turned on, you can adjust the output level of the subwoofer.

Setting item: subwoofer level

Setting content: 0~+15 (initial value: 9)

Parametric EQ Setting

Select [Parametric EQ] from the sound setting page. Refer to step 1 of "Sound Settings" (page 11).

■ Parametric EQ page



- 1 Rotate the encoder to select the target item, then short press the encoder to select the target item to adjust.
- 2 Turn the encoder to the left to select [$<$] operation, and turn the encoder to the right to select [$>$] operation.
- 3 If you need to adjust another band, press to return to band selection, and then turn the knob to select a band.

You can modify the equalizer settings to make the response curve more in line with your preferences.

Select Band

Setting content: Band 1 → Band 2 → ... → Band 9/Band 10 → Band 1

Adjust frequency

Rotate the encoder, select "Frequency", and then press the knob momentarily.

Adjustable frequency band: 20H~20kHz

Band1: 20Hz~63Hz(31Hz)

Band2: 31Hz~125Hz(63Hz)

Band3: 63Hz~315Hz(125Hz)

Band4: 125Hz~500Hz(250Hz)

Band5: 250Hz~1kHz(500Hz)

Band6: 500Hz~2kHz(1kHz)

Band7: 1kHz~4kHz(2kHz)

Band8: 2kHz~7.2kHz(4kHz)

Band9: 5.8kHz~12kHz(8kHz)

Band10: 9kHz~20kHz(16kHz)

Adjust Q value

Rotate the encoder, select "Q value", and then short press the knob.

Setting content: 0.404~28.85 (Initial value: 3.056)

Adjust the gain

Rotate the encoder, select "Gain", and then press the knob momentarily.

Setting content: -12dB~+12dB (Initial value: 0)

- The frequency setting value of each band cannot exceed the frequency value of adjacent bands.
- When adjusting the parametric equalizer, the frequency response of the connected speakers should be considered.
- When adjusting the parametric equalizer, the preset equalizer that has been adjusted will be invalid.
- After adjusting the parametric equalizer, the preset equalizer displays "Custom".

Left and Right Balance Setting of Speaker Output

Select [Balance] from the sound setting page. Refer to step 1 of "Sound Settings" (page 11).

- Left and right balance page

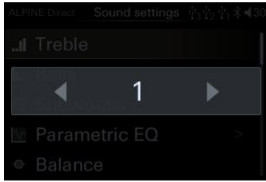

- 1 Turn the encoder to the left to select [\leftarrow] operation, and turn the encoder to the right to select [\rightarrow] operation.

Setting item: left and right balance

Setting content: L15~0~R15 (initial value: 0)

Front and Rear Balance Settings of Speaker Output

Select [Balance] from the sound setting page. Refer to step 1 of "Sound Settings" (page 11).

■ Front and back balance page

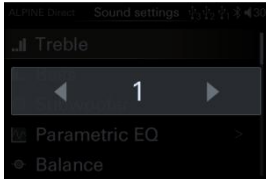

- 1 Turn the encoder to the left to select [\leftarrow] operation, and turn the knob to the right to select [\rightarrow] operation.

Setting item: front and back balance

Setting content: L15~0~R15 (initial value: 0)

Input Source Vol. Setting

Select [Input source vol.] from the sound setting page. Refer to step 1 of "Sound Settings" (page 11).

<Setting item>

Input source vol.
USB
BT Audio
High level
AUX
USB Audio

■ Input audio source volume page



- 1 Rotate the encoder to select the target item, then short press the encoder to select the target item to adjust.

- 2 Turn the encoder to the left to select [\leftarrow] operation, and turn the encoder to the right to select [\rightarrow] operation.

Select USB Audio

Setting content:-60dB~0dB(initial value: 0dB)

Select BT Audio

Setting content:-60dB~0dB(initial value: 0dB)

Select Hi-Level Audio

Setting content:-60dB~0dB(initial value: 0dB)

Select AUX

Setting content:-60dB~0dB(initial value: 0dB)

Select USB Audio

Setting content:-60dB~0dB(initial value: 0dB)

Time Correction Settings

Select [Time Correction] from the sound setting page. Refer to step 1 of "Sound Settings" (page 12).

<Setting item>

Time correction
Front left speaker (F-L)
Front right speaker (F-R)
Rear left speaker (R-L)
Rear right speaker (R-R)
Left subwoofer (SW-L)
Right subwoofer (SW-R)

■ Time correction page



- 1 Rotate the encoder to select the target item, then short press the encoder to select the target item to adjust.
- 2 Turn the encoder to the left to select [<] operation, and turn the encoder to the right to select [>] operation.
Setting content: Delay/delay unit

Adjust the delay

Turn the encoder to select the speaker to be adjusted, and then press the encoder shortly.

Setting items:

Front left speaker (F-L)/front right speaker (F-R)/rear left speaker (R-L)/rear right speaker (R-R)/left subwoofer (SW-L)/right subwoofer (SW-R)

Setting content:

Milliseconds: 0.000ms~10.000ms
(0.01ms/setup)
Centimeter: 0~346cm (0.3cm/setup)
Inch: 0~136inch (0.1inch/setup)

Adjust the delay unit

Turn the encoder to adjust the distance or time correction unit of the selected speaker, then press the encoder shortly.

Setting items:

Delay unit

Setting content:

Milliseconds/centimeter/inch

- When the subwoofer mode is turned off, the left/right subwoofer cannot be adjusted.
- The sum of the adjustment distances of all speakers should be less than 510 cm/201 inches/15 milliseconds.
- The time correction unit that can be selected: ms (milliseconds)/cm (centimeters)/inch (inches)

X-Over Settings

Before performing the following steps, refer to "About Frequency Dividers".

Select [X-Over] from the sound setting page. Refer to step 1 of "Sound Settings" (page 12).

<Setting item>

X-over settings
2-way
3-way

■ Frequency divider switch page

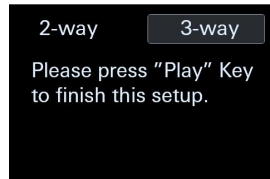

- 1 In the setting interface, long press the next song, long press play/pause, and long press previous song to call out the crossover switch, turn the knob to select, and then briefly press the knob to enter the selected crossover page.

Setting content:

Divider switch 2-way/3-way

Frequency Switching

Setting items: Divider switching

Setting content: 2-way/3-way

2-way Frequency

■ 2-way frequency page

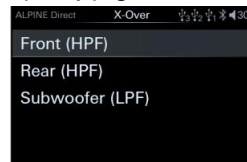

Setting items:

Front speakers/rear speakers/subwoofer

Setting content: Frequency/slope

3-way frequency

■ 3-way page



Setting items: Treble/Mid High Pass/Mid Low Pass/Bass

Setting content: Frequency/slope

2 After selecting the corresponding frequency division, turn the knob to select the target item, then short press the knob to select the target item to adjust, and enter the frequency division and slope .

■ adjustment page.



3 Turn the encoder to the left to select [<] operation, and turn the encoder to the right to select [>] operation.

Adjust frequency

2-way frequency

Setting content:

Frequency:20/25/32/40/50/63/80(initial setting)/100/125/160/200 (Hz)

3-way frequency

Setting content:

Woofer/Mid-range low-pass speaker*:

20/25/32/40/50/63/80/100/125/160/200/250/315/400/500 (initial setting)/630/800 (Hz)

Mid-range high-pass speaker:

20/25/32/40/50/63/80/100/125/160/200/250/315/400/500/630/800/1k/

1.2k/1.6k/2k/2.5k/3.2k/4k/5k (initial setting)/

6.3k/8k/10k/12.5k/16k/20k (Hz)

Tweeter:

1k/1.2k/1.6k/2k/2.5k/3.2k/4k/5k(initial setting)/6.3k/8k/10k/12.5k/16k/20k (Hz)

Adjust the slope

Setting content: 6/12 (initial setting)/18/24/30/36/42/48 (dB/Oct.) or off.

- When the subwoofer mode is turned off, the subwoofer cannot be adjusted.
- The cut-off frequency setting value of the mid-woofer speaker cannot be higher than that of the mid- and tweeter speaker.

Sound memory

Select [Sound memory] from the sound setting page. Refer to step 1 of "Sound Settings" (page 11).

<Setting item>

Sound memory
Dealer settings
User settings

■ Sound settings storage page

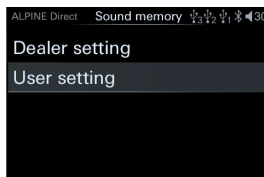

Setting content:

Dealer settings/User settings

Dealer Settings

After purchasing and installing this product at the designated Alpine authorized dealer, professional technicians will debug and store the parameters related to the sound setting to the "Dealer settings" for you.

1 Turn the encoder to select "Dealer Settings", and then short press the encoder to recall the adjusted sound setting parameters.

User Settings

In addition to "Dealer settings", if you have

your own settings preferences.

- 1 After setting the preset equalizer, bass, treble, crossover settings and other sound parameters, select "User Settings".
- 2 Press and hold the encoder for more than 2 seconds to store the adjusted sound parameters to the "User settings".
- 3 Turn the encoder to select "Dealer Settings", and then short press the encoder to recall the adjusted sound setting parameters.

Defeat Settings

Select [Defeat settings] from the main settings page. Refer to step 2 of "Setup Operation" (page 11).

- Defeat page

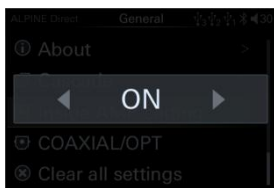

When this option is turned on, the settings related to sound effects such as the default equalizer will be invalid. Turn off this option to restore the previous sound settings.

Setting items: Sound effect clear settings

Setting content: OFF (Initial setting)/ON

Bluetooth

Select [Bluetooth] from the main settings page. Refer to step 2 of "Setup Operation" (page 12).

- Bluetooth connection page

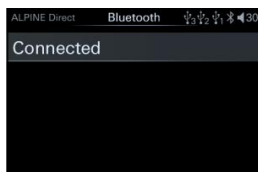

Setting items: connect and disconnect operations.

Setting content: Connect/Disconnect (Initial

setting)

General Settings

Select [General] from the main settings page. Refer to step 2 of "Setup Operation" (page 11).

<Setting item>

General
Mix source
Language
Artwork display
Dimmer
Alpine system
Steering wheel control
Built-in AMP
SPDIF/Opt
Sampling Rate
Clear all settings
About

- General page

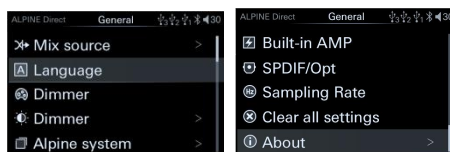

The following steps 1 to 3 are common to each "setting item" in "General".

- 1 Rotate the encoder up and down to select the target item, then short press the encoder to select the target item to adjust.
- 2 Press \leftarrow to return to the previous menu mode.
- 3 Press SRC/\rightarrow to release the setting mode.

Mix Source Settings

Select [Mix source] from the common page. Refer to step 1 of "General Settings" (page 17).

<Setting item>

Mix source
Main source attenuation
Mix source selection

■ Mix source page



1 Rotate the encoder to select the target item, then short press the encoder to select the target item to adjust.

Setting content:

Main source attenuation/Mix source selection

Main Source Attenuation

You can select the attenuation amount of the main source according to your needs.

Setting items: Main source attenuation

Setting content: 0/30%/50% (initial setting)
/80%/100%

Mix Source Selection

The Mix source can be selected according to your needs.

Setting items: Mix source selection

Setting content: BT Audio/High.Level/
AUX/USB Audio/OFF

Language Settings

Select [Language] from the common page. Refer to step 1 of "General Settings" (page 17).

<Setting item>

language	
	English
	Chinese

■ Language setting page



1 Turn the encoder to the left to select [<] operation, and turn the encoder to the right

to select [>] operation.

Setting content:Chinese/English

Artwork display

Select [Artwork display] from the general page. Refer to step 1 of "General Settings" (page 17).

■ [Artwork display page

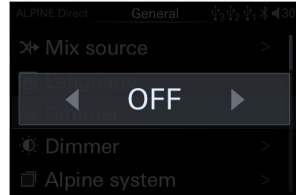

Turn off this item to not show the artwork on the USB source screen.

Setting items:Artwork display switch

Setting content:OFF/ON (initial setting)

Dimmer Control

Select [Dimmer] from the general page. Refer to step 1 of "General Settings" (page 17).

<Setting item>

Dimmer	
	Dimmer
	Dimmer level
	Blackout

■ Dimmer page

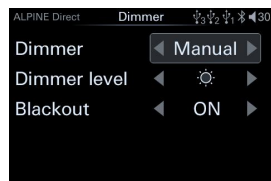

1 Rotate the encoder to select the target item, then short press the encoder to select the target item to adjust.

2 Turn the encoder to the left to select [<] operation, and turn the encoder to the right to select [>] operation.

Setting content:Dimmer/Dimmer level/blackout setting

When the dimmer is set to "Manual", the dimming level can be adjusted. The dimmer is

set to "Auto", which can reduce the lighting brightness of the host controller when the car's headlights are ON. This mode is very useful if you feel that the backlight of the host controller is too bright at night.

Dimmer

Setting items: Dimmer

Setting content: Auto/Manual (initial setting)

Dimmer level

Setting items: Dimmer level

Setting content: Level 1 / Level 2 / Level 3 (Initial setting)

Blackout Settings

Setting items: Blackout

Setting content: OFF (Initial setting)/ON

Alpine System

Select [Alpine System] from the general page. Refer to step 1 of "General Settings" (page18).

<Setting item>

Alpine system matching	
External DSP:	ON/OFF (initial setting)
Master volume	
Main source	
Mix source	
Subwoofer	
Sound effect	

■ Alpine system matching



- 1 Rotate the encoder to select the target item, then short press the encoder to select the target item to adjust.
- 2 Turn the encoder to the left to select [<] operation, and turn the encoder to the right to select [>] operation.

Setting content: OFF (Initial setting)/ON/
Master volume / Main source / Mix source /
Subwoofer / Sound effect

It can be connected to Alpine car DSP, and only supports products that can be connected to the controller interface.

External Power AMP Switch

Setting items: External power amplifier switch

Setting content: OFF (Initial setting)/ON

Master Volume

Setting items: Total volume

Setting content: 0~35 (Initial value: 27)

Main Source

Setting items: Main source

Setting content: Digital/High Level/
Bluetooth/AUX

Mix Source

Setting items: Mix source

Setting content: Digital/High Level/
Bluetooth/AUX/OFF

Subwoofer

Setting items: Subwoofer

Setting content: -60dB ~ 0dB (initial value: 0dB)

Sound Effect

The Mix source can be selected according to needs.

Setting items: Sound effect

Setting content: 6 groups of preset sound effects can be called

- Refer to the setting of connecting PXE-0850X for the above external DSP. For details, please contact your Alpine dealer.

Steering wheel control

Select [Steering wheel control] from the general page. Refer to step 1 of "General Settings" (page 18).

<Setting item>

Steering wheel control	
	Volume+
	Volume-
	Last song
	Next song
	Play / Pause
	Mute
	SRC
	SWC- type

Steering wheel control page

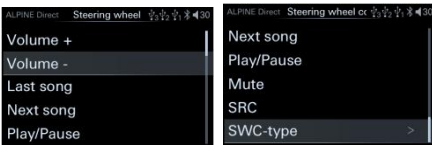

- 1 Rotate the encoder to select the target item, then short press the encoder to select the target item to adjust.

Setting content:

According to the actual wiring of different car models, after connecting the host, learn the steering wheel of the car through the controller, short press "volume +", "volume -", "Last song", "Next song", "play/pause" ", "Mute", etc., wait for the car steering wheel button to be pressed to complete the learning and realize the controller's control of the car steering wheel.

Steering wheel control connection page:

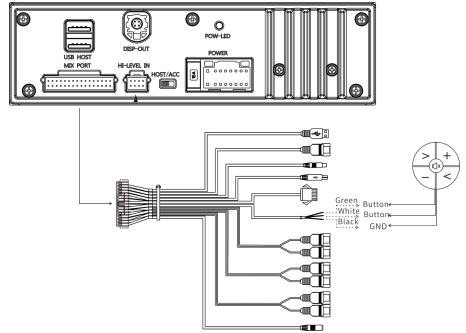

- Green and white are connected to the button line of the car steering wheel, and black is connected to the ground. Please connect according to the actual model. For details, please contact your Alpine dealer.

Built-in AMP

Select [Built-in AMP] from the general page. Refer to step 1 of "General Settings" (page 18).

Built-in AMP switch page

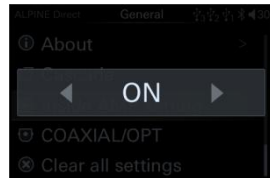

- 1 Turn the encoder to the left to select [<] operation, and turn the encoder to the right to select [>] operation.

Setting items: Built-in power amplifier switch
Setting content: OFF/ON (Initial setting)

- When "Built-in AMP" is set to "OFF", the system will not output sound.

SPDIF/Opt Settings

Select [SPDIF/Opt] from the general page. Refer to step 1 of "General Settings" (page 18).

■ SPDIF/Opt switch page

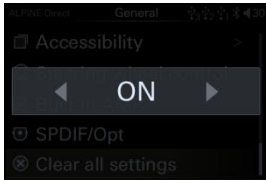

- 1 Turn the encoder to the left to select [<] operation, and turn the encoder to the right to select [>] operation.

Setting items: SPDIF/Opt switch

Setting content: OFF/ON (Initial setting)

Sampling Rate Settings

Select [Sampling Rate] from the general page. Refer to step 1 of "General Settings" (page 18).

■ System sample rate settings page

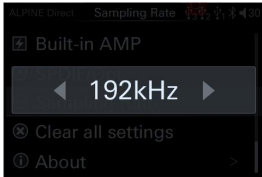

- 1 Turn the encoder to the left to select [<] operation, and turn the encoder to the right to select [>] operation.

Setting items: System sample rate setting selection

Setting content: 192kHz(Initial setting)/44.1kHz

- After switching the system sample rate, the system will restart.

Clear all Settings

Select [Clear all Settings] from the general page. Refer to step 1 of "General Settings" (page 18).

■ Clear all settings page



After the factory settings are restored, all the setting items will be restored to the factory default settings except for the debugged "Dealer Settings" mode.

About

Select [About] from the general page. Refer to step 1 of "General Settings" (page 18).

■ About page



Here you can confirm the version of the machine and other information. After selecting "About", you can view the following information.

Software version/device version/machine name

DIAG Mode

Select [DIAG mode] from the general page. Refer to step 1 of "General Settings" (page 18).

<Setting item>

DIAG mode	
	Firmware update
	Dealer setting
	Serial number

■ DIAG mode page



After the factory settings are restored, all the setting items will be restored to the factory default settings except for the debugged "Dealer Settings" mode.

Setting items:

In the setting interface, long press next song, long press the knob, and long press previous song to call out the DIAG mode.

Setting content:

Firmware update: Enter the firmware update interface, select the firmware update file, and then short press to confirm to update the version.

Dealer setting: Short press to save dealer settings.

Serial number: You can view the serial number of the machine.

About the X-Over

Frequency divider (X-Over):

This machine is equipped with an active frequency divider. The frequency divider can limit the frequency that reaches each output. Each channel can be controlled individually. Therefore, each pair of speakers can be driven with an optimized frequency.

The frequency divider can adjust the HPF (high pass filter) or LPF (low pass filter) of each band, and the slope (the speed of the filter to the high point or low point).

Should be adjusted according to the reproduction characteristics of the speaker. Depending on the speakers, it may not be necessary to use a passive network. If you are not sure about this, please consult an authorized Alpine dealer.

Active 2-way:

	Cut-off frequency (The level difference is 1/3 octave band)		Slope	
	HPF	LPF	HPF	LPF
Subwoofer speaker	----	20Hz-800Hz	----	6/12/18/24/30/36/42/48dB/oct.

Rear (high frequency) speakers	20Hz-800Hz	20Hz-20kHz	6/12/18/24/30/36/42/48dB/oct.	6/12/18/24/30/36/42/48dB/oct.
Front (high frequency) speakers	1kHz-20kHz	----	6/12/18/24/30/36/42/48dB/oct.	----

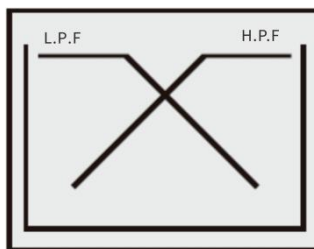

(Different from the actual display)

Active 3-way:

	Cut-off frequency (The level difference is 1/3 octave band)		Slope	
	HPF	LPF	HPF	LPF
Woofer speaker	----	20Hz-800Hz	----	6/12/18/24/30/36/42/48dB/oct
Mid-range high-pass speaker	20Hz-800Hz	20Hz-20kHz	6/12/18/24/30/36/42/48dB/oct.	6/12/18/24/30/36/42/48dB/oct.
Mid-range low-pass speaker	20Hz-800Hz	20Hz-20kHz	6/12/18/24/30/36/42/48dB/oct.	6/12/18/24/30/36/42/48dB/oct.
Tweeter speaker	1kHz-20kHz	----	6/12/18/24/30/36/42/48dB/oct.	----

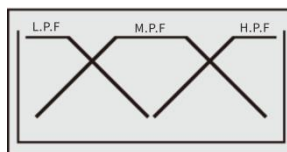

(Different from the actual display)

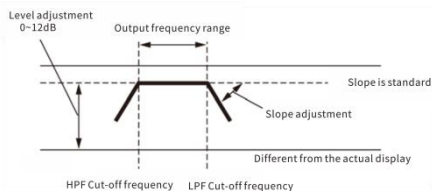

- HPF (High Pass Filter): intercepts lower frequencies and allows higher frequencies to pass.
- LPF (low pass filter): intercepts higher frequencies and allows lower frequencies to pass.
- Slope: the level change of one-octave frequency change (dB).
- The larger the slope value, the steeper the slope.
- Do not use tweeters that have not set HPF to on or have been set to low frequencies, otherwise the speakers may be damaged due to low frequency content.
- The frequency of the divider cannot be adjusted to be higher than HPF or lower than LPF.
- It should be adjusted according to the recommended crossover frequency of the connected speakers. Please determine the recommended crossover frequency of the speaker. Adjusting beyond the recommended frequency range may damage the speakers.
- We are not responsible for speaker damage or malfunction caused by using a crossover beyond the recommended value.

About Time Correction

The distance between the listener and the speakers in the car can vary greatly due to the complex speaker placement. This difference in distance between the speaker and the listener will cause deviations in the sound image and frequency characteristics. This phenomenon is caused by the time delay for the sound to reach the listener's right and left ears.

To solve this problem, this unit can delay the audio signal sent to the speaker closest to the listener. This can effectively create a feeling of extended distance for these speakers. The distance between the listener and the left and right speakers can be equal to obtain the best results. Each speaker will be adjusted with

3.4cm as a step difference.

Examples of listening positions are as follows:

Example 1: Front left seat

Adjust the time correction level of the left front speaker to a larger value, and adjust the right rear speaker to zero or a smaller value.

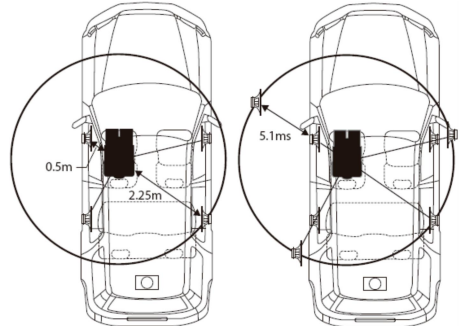

the distance between the listening position and each speaker is different, so the sound is unbalanced.

The distance difference between the front left speaker and the rear right speaker is 1.75m (68-7/8").

Here we will calculate the time correction value of the left front speaker in the figure above.

condition:

The farthest speaker-listening position: 2.25m (88-9/16")

Left front speaker-listening position: 0.5m (19-11/16")

Calculation: $L=2.25\text{m}-0.5\text{m}=1.75\text{m}$ (68-7/8")

Time correction= $1.75 \div 343 \times 1000=5.1(\text{ms})$

* Speed of sound: 343m/s (765mph) at 20°C

In other words, setting the time correction value of the front left speaker to 5.1ms can make the distance between it and the listener seem to be the same as the distance between the listener and the farthest speaker. Time correction can eliminate the time difference required for the sound to reach the listening position.

The time of the left front speaker is corrected by 5.1ms, so that its sound will reach the listening position at the same time as the

sound of other speakers.

Example 2: All seats

Adjust the time correction level of each speaker to be almost the same.

- 1 Sit in the listening position (driving position, etc.) and measure the distance (meters) between the head and each speaker.
- 2 Calculate the difference between the distance correction values of the farthest speaker and other speakers.

$$L = (\text{distance from the farthest speaker}) - (\text{distance from other speakers})$$

These values are the time correction values of different speakers. By setting these values, each sound can reach the listening position at the same time as the sound of other speakers.

Time correction value list

延迟编号	时间差 (ms)	距离 (cm)	距离 (inch)	延迟编号	时间差 (ms)	距离 (cm)	距离 (inch)
0	0.00	0.00	0.00	32	0.32	11.07	4.32
1	0.01	0.34	0.10	33	0.33	11.41	4.45
2	0.02	0.69	0.24	34	0.34	11.76	4.59
3	0.03	1.03	0.37	32	0.32	11.07	4.32
4	0.04	1.38	0.51	33	0.33	11.41	4.45
5	0.05	1.72	0.64	34	0.34	11.76	4.59
6	0.06	2.07	0.78	35	0.35	12.10	4.72
7	0.07	2.42	0.92	36	0.36	12.45	4.86
8	0.08	2.76	1.05	37	0.37	12.80	5.00
9	0.09	3.11	1.19	38	0.38	13.14	5.13
10	0.10	3.45	1.32	39	0.39	13.49	5.27
11	0.11	3.80	1.46	40	0.40	13.83	5.40
12	0.12	4.15	1.60	41	0.41	14.18	5.54
13	0.13	4.49	1.73	42	0.42	14.53	5.68
14	0.14	4.84	1.87	43	0.43	14.87	5.81
15	0.15	5.18	2.00	44	0.44	15.22	5.95
16	0.16	5.53	2.14	45	0.45	15.56	6.08
17	0.17	5.88	2.28	46	0.46	15.91	6.22
18	0.18	6.22	2.41	47	0.47	16.26	6.36
19	0.19	6.57	2.55	48	0.48	16.60	6.49
20	0.20	6.91	2.68	49	0.49	16.95	6.63
21	0.21	7.26	2.82	50	0.50	17.29	6.76
22	0.22	7.61	2.96	51	0.51	17.64	6.90
23	0.23	7.95	3.09	52	0.52	17.99	7.04
24	0.24	8.30	3.23	53	0.53	18.33	7.17
25	0.25	8.64	3.36	54	0.54	18.68	7.31
26	0.26	8.99	3.50	55	0.55	19.02	7.44
27	0.27	9.34	3.64	56	0.56	19.37	7.58

28	0.28	9.68	3.77	57	0.57	19.72	7.72
29	0.29	10.03	3.91	58	0.58	20.06	7.85
30	0.30	10.37	4.04	59	0.59	20.41	7.99
31	0.31	10.72	4.18	60	0.60	20.75	8.12

USB memory (optional)

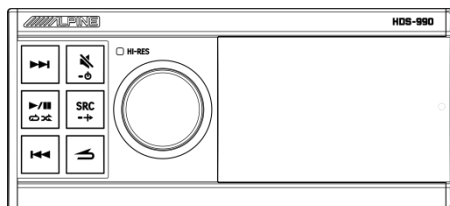

- When the machine is connected to three USBs at the same time, the system will automatically combine the contents of the three USBs to play in the same USB audio source.
- Do not connect two or more charging devices to the USB port of this unit at the same time, otherwise normal operation cannot be guaranteed.
- If you connect a USB storage to this unit, you can play MP3/WMA/AAC/M4A/WAV/FLAC/APE/DSD files.

About USB Playback Format

Support playback format: MP3/WMA/AAC/M4A/WAV/FLAC/APE/DSD.

Maximum number of playable files/folders: 10,000 files/700 folders.

Supported memory: FAT16/32, NTFS, exFAT.

Bluetooth operation

About Bluetooth

Bluetooth is a wireless technology that enables short-distance communication between mobile devices or personal computers. This enables data transfer between Bluetooth compatible

devices. If the distance between the devices is within 10 meters, Bluetooth transmission can be carried out in the unlicensed 2.4GHz spectrum.

- Depending on the Bluetooth version, Bluetooth compatible devices may not be able to communicate with this unit.
- It is not guaranteed that this machine can be used with all Bluetooth compatible devices. For the operation of Bluetooth compatible devices, please consult your Alpine dealer or visit the Alpine website.
- Depending on the environment, the Bluetooth wireless connection may be unstable.
- Depending on the connected Bluetooth compatible device, this function may be different. Please also refer to the user manual of the connected device.
- When using the mobile phone Bluetooth to search for this unit, the search name is "HDS-990-XXXXXX".

Connect Bluetooth

When the host is powered on for the first time and the Bluetooth is not connected to any device, you need to wait for the pairing connection on the mobile phone. Directly search for "HDS-990-XXXXXX" through the mobile phone background to connect. XXXXXX is a 6-digit random code, for example: HDS-990-A00414.

- 1** Turn on the Bluetooth function of the mobile phone.
- 2** Search for pairable devices in the background of the mobile phone, and select "HDS-990-XXXXXX" for pairing.
- 3** After the pairing is successful, long press the knob to enter the setting interface → General → Bluetooth (refer to "Sound Settings" for detailed operation). Press "Bluetooth" to enter the interface and display "Connected".
- 4** To disconnect the Bluetooth connection, short press the knob "Connected" to prompt

the user to "confirm to disconnect Bluetooth", short press again to confirm the disconnection, and display "Not connected" after disconnection. After disconnection, if you need to connect again, you need to go to step 2.

- Only one Bluetooth-compatible device can be paired, and two Bluetooth-compatible devices cannot be connected at the same time.

Bluetooth Music

- 1** Press **SRC/→** to select Bluetooth audio.
 - 2** Press **⏮** to select the previous song.
 - 3** Press **⏭** to select the next song.
 - 4** Press **▶/||/⏸/⏪/⏩** to switch between pause and play.
- This operation differs depending on the connected device.
 - This machine has an independent memory function for the volume adjustment of the Bluetooth music signal source.

Information

About the Formats Supported by this Nnit

For a list of playback formats supported by USB, please refer to "About USB playback formats" (page 24).

About MP3/WMA/AAC/M4A/WAV/FLAC/APE/DSD



Notice

Except for personal use, copyright laws and international conventions prohibit copying audio data (including MP3/WMA/AAC/M4A/WAV/FLAC/APE/DSD data), or distributing, transmitting or copying without the permission of the copyright owner, Regardless of free or

What is MP3?

MP3, whose official name is "MPEG Audio Layer 3", is a compression standard specified by MPEG, a joint executive body under ISO (International Organization for Standardization) and IEC. MP3 files contain compressed audio data. MP3 encoding can compress audio data at an extremely high ratio, reducing the size of music files to one-tenth of the original size. At the same time, the sound quality remains close to the level of CD. The MP3 format achieves such a high compression rate by removing sounds that cannot be heard by the human ear or that are masked by other sounds.

What is WMA?

WMA or "Windows Media™ Audio" is compressed audio data. WMA is similar to MP3 audio data.

What is AAC?

AAC is the abbreviation of "Advanced Audio Coding", which is a basic audio compression format adopted by MPEG2 or MPEG4.

What is M4A?

M4A is the file extension of the MPEG-4 audio standard, and M4A files contain compressed audio data.

What is WAV?

WAV is a sound file format developed by Microsoft. It conforms to the RIFF (Resource Interchange File Format) file specification. It is used to save audio information resources on the Windows platform and is widely supported by the Windows platform and its applications. It also supports a variety of compression algorithms such as MSADPCM, CCITT A LAW, and supports multiple audio numbers, sampling frequencies and channels. The standard formatted WAV file is the same as the CD format. It also has a sampling frequency of 44.1kHz and a 16-bit quantized number. The quality of sound files is almost the same as that of CD! It is the closest to lossless music format, so the file size is relatively large.

What is FLAC?

FLAC Chinese can be interpreted as lossless audio compression coding. FLAC is a

well-known set of free audio compression coding, which is characterized by lossless compression. Unlike other lossy compression codes such as MP3 and AAC, it will not destroy any original audio information.

What is APE?

APE is one of the popular lossless compression formats for digital music. Unlike lossy compression formats such as MP3, which irreversibly delete data (insensitive to human hearing) to reduce the size of the source file, lossless compression formats such as APE use a more refined recording method to reduce the volume. The source file is the same, thus ensuring the integrity of the file.

What is DSD?

The DSD music format is a format of lossless music. Because its encoding method is different from the ordinary encoding method, it is a digital encoding, so it has become a niche and special music format.

How to create

MP3/WMA/AAC/M4A/WAV/FLAC/APE/DSD files
Audio data is compressed using software with

MP3/WMA/AAC/M4A/WAV/FLAC/APE/DSD

codec. About creating MP3/WMA/AAC/
For detailed information about /M4A/WAV/
/FLAC/APE/DSD files, please refer to the
software user manual. MP3/WMA/AAC/M4
A/WAV/FLAC/APE/DSD files that can be pl
ayed by this unit have the following file
extensions.

MP3: "mp3"

WMA: "wma"

AAC: "m4a"

M4A: "m4a"

WAV: "wav"

FLAC: "flac"

APE: "ape"

DSD: "dsf" or "dff"

Files without extension cannot be played. It does not support WMA Lossless, WMA Professional, protected files, or original AAC files (with ".aac" as the extension).

There are many different versions of the AAC format. Confirm that the software used conforms to the above acceptable format.

Even if the extension is valid, it may be a format that cannot be played.
Supports playback of AAC files encoded with iTunes. APE decoding only corresponds to APE v2 tags.

Supported playback sampling frequency and bit rate

MP3

Sampling frequency:48kHz,44.1kHz,32kHz,24kHz,22.05kHz,16kHz,12kHz,11.025kHz,8kHz
Bit rate:8-320kbps

WMA

Sampling frequency:48kHz,44.1kHz,32kHz,22.05kHz,16kHz,11.025kHz,8kHz
Bit rate:12-192kbps(stereo)
0-128kbps(mono)

AAC

Sampling frequency:48kHz,44.1kHz,32kHz,24kHz,22.05kHz,16kHz,12kHz,11.025kHz,8kHz
Bit rate:8-320kbps

M4A

Sampling frequency:48kHz,44.1kHz,32kHz,24kHz,22.05kHz,16kHz,12kHz,11.025kHz,8kHz
Bit rate: 8-500kbps

WAV

Sampling frequency:192kHz,176.4kHz,96kHz,88.2kHz,48kHz,44.1kHz,32kHz,24kHz,22.05kHz,16kHz
Quantization bits:8bit,16bit,24bit

FLAC

Sampling frequency:192kHz,176.4kHz,96kHz,88.2kHz,48kHz,44.1kHz,32kHz,24kHz,22.05kHz,16kHz,12kHz,11.025kHz,8kHz
Quantization bits:8bit,16bit,24bit

APE

Sampling frequency:192kHz,176.4kHz,96kHz,88.2kHz,48kHz,44.1kHz,32kHz,24kHz,22.05kHz,16kHz,12kHz,11.025kHz,8kHz

Quantization bits:16bit,24bit

DSD

Sampling frequency:DSD64
2.8224MHz,DSD128 5.6448MHz,DSD256 11.290MHz

Depending on the sampling frequency, this unit may not be able to play back correctly. In USB mode, when playing VBR (variable bit rate) recorded files, the playback time may not be displayed correctly.

Play MP3/WMA/AAC/M4A/WAV/FLAC/APE/DSD

Prepare MP3/WMA/AAC/M4A/WAV/FLAC/ The APE/DSD file is then stored to the USB storage.

Maximum number of files/folders that can be played USB storage: 10,000 files/700 folders (including the root folder)

- The maximum nested folder depth is 5 (including the root folder).

If the USB storage exceeds the above limit, playback may not be possible.

Do not let the file playback time exceed 1 hour.

RSA Data Security, Inc. MD5 Message-Digest Algorithm.

Supported media

This unit can play USB memory.

Corresponding file system

This machine supports FAT16/32, NTFS, exFAT USB storage.

File order

The files are played in the order in which the files/folders are stored in the USB storage. Therefore, the playback order may be different from what you expected. The playback sequence of folders and files is as follows:

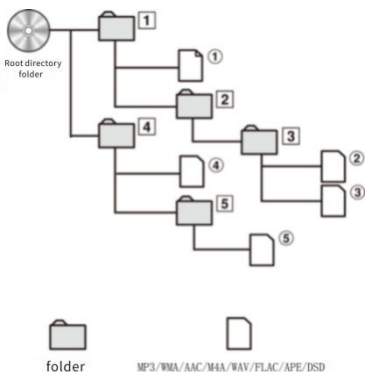

- If there is no valid playing file or empty folder in the folder, the folder number/folder name will not be displayed.

The term

Bit rate

This is the "sound" compression ratio specified for encoding. The higher the bit rate, the better the sound quality, but the larger the file size.

Sampling frequency

This value indicates the number of times the data is sampled (recorded) per second. For example, a music CD uses a sampling frequency of 44.1kHz, so the sound is sampled (recorded) 44,100 times per second. The higher the sampling frequency, the better the sound quality, but the larger the amount of data.

coding

Convert music CDs, WAVE (AIFF) files and other sound files into the specified audio compression format.

mark

Write song information of MP3/WMA/AAC/M4A/WAV/FLAC/APE/DSD files, such as song, album, file format, artist, date, file size.

Root folder

The root folder (or root directory) can be found at the top of the file system. The root folder includes all folders and files.

When Something goes Wrong

If you encounter problems, turn off the power, and then turn it on again. If the machine still does not work normally, please check the items in the table below. If the machine fails, this manual will help you solve the problem. Otherwise, please make sure your system is connected correctly or consult your Alpine authorized dealer.

common problem

The function cannot be used or there is no screen display.

- =The ignition switch of the car is off.
 - If you connect as instructed, the machine will not operate with the car's ignition switch turned off.
- The power cord (red) and the battery cord (yellow) are not connected correctly.
 - Check the connection of the power cord and battery cord.
- The fuse is burned out.
 - Check the fuse of the machine, if necessary, replace the fuse with a suitable specification.
- The internal microcomputer malfunctions due to interference noise, etc.
 - Use a ballpoint pen or other pointed object to press the RESET switch.

MP3/WMA/ACC/M4A/WAV/FLAC/APE/DSD

Cannot play MP3/WMA/ACC/M4A/WAV/FLAC/APE/DSD.

- A write error occurred.
 - MP3/WMA/ACC/M4A/WAV/FLAC/APE/DSD format is not compatible.
 - Make sure that MP3/WMA/ACC/M4A/WAV/FLAC/APE/DSD is written in a supported format. Refer to "About MP3/WMA/ACC/M4A/WAV/FLAC/APE/DSD", and then rewrite in a format supported by this unit.

Audio

The sound is not output from the speakers.

- The built-in amplifier is not outputting a signal.
 - The built-in power amplifier switch has been switched to "On".

When this Message Appears

During operation, various information will be displayed on the screen. In addition to telling you the current status or providing information on the next step of the operation guide, there are also the following error prompts. If one of the error prompts is displayed, the operation instructions given in the solution column should be carefully executed.

USB transfer error

- Communication failure or start-up failure, etc.
 - The problem can be solved by closing/opening ACC.
-

Device does not support

- A USB device that is not supported by this machine is connected.
 - Connect USB devices supported by this machine, such as U disk, mobile hard disk or USB HUB.
-

No response from the device

- The USB device does not respond.
 - Please plug and unplug the USB again.
-

Please insert the USB

- The USB storage is not connected.
 - Make sure that the USB storage is properly connected and the cable is not bent excessively.
-

No song

- There are no songs (files) stored in the USB memory.
 - Connect the USB memory device after storing the song (file).
-

This file format is not supported

- A file that is not supported by this machine is used.
 - Use files supported by this unit, such as "mp3", "wma", "acc", "m4a", "wav", "flac", "ape", "dsd" ("dff" and "dsf") extensions
-
- Name of the file.

Protected file

- Played a copy-protected WMA file.
 - Only files without copy protection can be played.
-

Device not connected

- The Bluetooth device is not connected.
 - Connect Bluetooth devices.
-

No song

- There is no song in the Bluetooth device.
 - Please download the song to the Bluetooth device.
-

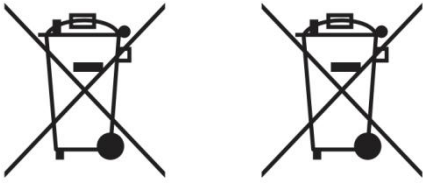

Information on the disposal of waste electrical and electronic equipment and batteries (applicable to countries that adopt a garbage collection system) If you want to dispose of this product, do not mix it with general household waste. In accordance with regulations that require proper disposal, recycling and recycling, there is a separate collection system for waste electronic products. Please contact your local authorities to find the location of the recycling facility closest to you. Proper recycling and waste disposal help conserve resources while preventing harmful effects on human health and the environment.

Specifications

Performance		
Power Output	Rated: 4Ω, 14.4V, 10%THD	4CH×25W
THD+N	RCA: 1W into 4Ω	≤0.03%
S/N	RCA: A-wt	≥98dB
Input Voltage	High level	32Vpp
	RCA	8Vpp
Output Voltage	High level	28Vpp
	RCA	12Vpp
Frequency Response	1W, 4Ω	20Hz~40kHz(±1.5dB)
General		
Inputs	4ch High-level 2ch AUX USB Audio Bluetooth Audio	
Outputs	4ch High-level 6ch RCA Optical / Coaxial Digital Signal	
Input Impedance	High level	240Ω
	RCA	10kΩ
System Sampling Rate	192kHz/32bit	
Operating Voltage	9~16V	
Standby Power Consumption	≤0.1W	
REM Start Input	High level (FL-/FL+)、ACC Optional	
REM Start Output	12V (0.2A)	
Weight	0.77kg	
Dimensions (Main Unit)	Width	178mm
	Width	143.6mm
	High	50mm
Music player		
interface	USB 2.0	
Storage Capacity	Maximum support 2TB	
Maximum power consumption	1.5A	
File system	FAT16/32, NTFS, exFAT	
The maximum number of songs	10000 songs	
MP3decoding	Sampling frequency: 48kHz,44.1kHz,32kHz,24kHz,22.05kHz,16kHz,12kHz,11.025kHz,8kHz Bit rate: 8-320kbps	
WMA decoding	Sampling frequency: 48kHz,44.1kHz,32kHz,22.05kHz,16kHz,11.025kHz,8kHz Bit rate: 12-192kbps(stereo), 0-128kbps(mono)	
AAC decoding	Sampling frequency: 48kHz,44.1kHz,32kHz,24kHz,22.05kHz,16kHz,12kHz,11.025kHz,8kHz Bit rate: 8-320kbps	
M4A decoding	Sampling frequency: 48kHz,44.1kHz,32kHz,24kHz,22.05kHz,16kHz,12kHz,11.025kHz,8kHz Bit rate: 8-500kbps	
WAV decoding	Sampling frequency: 192kHz,176.4kHz,96kHz,88.2kHz,48kHz,44.1kHz,32kHz,24kHz, 22.05kHz,16kHz Quantization bits: 8bit,6bit,24bit	
FLAC decoding	Sampling frequency: 192kHz,176.4kHz,96kHz,88.2kHz,48kHz,44.1kHz,32kHz,24kHz, 22.05kHz,16kHz,12kHz,11.025kHz,8kHz Quantization bits: 8bit、16bit、24bit	
APE decoding	Sampling frequency: 192kHz,176.4kHz,96kHz,88.2kHz,48kHz,44.1kHz,32kHz,24kHz, 22.05kHz,16kHz,12kHz,11.025kHz,8kHz Quantization bits: 16bit、24bit	
DSD decoding	Sampling frequency: DSD64 2.8224MHz,DSD128 5.6448MHz,DSD256 11.290MHz	
Bluetooth supports audio formats	AAC/SBC/APTX-HD/LDAC	

Table des matières

Instructions

Instructions	1
Avertissement	1
Points clés pour une utilisation en toute sécurité	1
Copyright	4
Préparations	5
Liste des pièces	5
Description de l'interface de l'ordinateur central	6
Présentation des interfaces et des fonctions de l'ordinateur central ..	7
Positions des boutons de commande	8
Mise sous tension ou hors tension	8
Premier démarrage du système ...	8
Affichage du contrôleur de câble	9
Lecture	9
Recherchez la chanson que vous souhaitez écouter	10
Réglage du volume	10
Baissez rapidement le volume. ...	10
Commutation de source audio ...	11
Réglage du mode de mixage	11
Induction par télécommande	11
Paramètres	11
Opérations liées aux paramètres	11
Paramètres d'égaliseur prédéfini	12
Paramètres des effets sonores	12
Paramètres du niveau des aigus/graves	13
Paramètres du subwoofer	13
Activer/désactiver le subwoofer	13
Paramètres de la phase du subwoofer	13
Paramètres du niveau du subwoofer	14

Paramètres de la courbe d'égaliseur paramétrique	14
Sélectionner une bande	14
Paramètres d' équilibre à gauche et à droite pour la sortie des haut-parleurs	14
Paramètres d' équilibre avant et arrière pour la sortie des haut-parleurs	15
Paramètres du volume de la source audio d'entrée	15
Sélectionner la source audio USB	15
Sélectionner la source audio de musique Bluetooth	15
Sélectionner la source audio de haut niveau	15
Sélectionner la source audio d' AUX	15
Sélectionner la source audio d' USB-Audio	15
Paramètres de correction de l'heure	16
Paramètres du diviseur de fréquence	16
Commutation de diviseur de fréquence	17
Par deux	17
Par trois	17
Stockage des paramètres sonores	17
Paramètres du revendeur	18
Paramètres personnalisés	18
Paramètres d'effacement des effets sonores	18
Paramètres du commutateur Bluetooth	18
Paramètres généraux	19
Paramètres de source audio auxiliaire	19
Atténuation de la source audio principale	19

Sélection de la source audio auxiliaire	19	défaut	23
Paramètres de langue	19	À propos de	23
Affichage artistique	20	Mode d' inspection électrique ...	23
Contrôle du gradateur	20	À propos du diviseur de fréquence	24
Contrôle du gradateur	20	À propos de la correction de l'heure	25
Niveau de gradation	20	Mémoire USB	26
Paramètres d'écran noir	21	(en option)	26
Correspondance du système Alpine	21	À propos du format de lecture USB	27
Commutateur d'amplificateur de puissance externe	21	Opérations liées à Bluetooth	27
Volume total	21	À propos de Bluetooth	27
Source audio principale	21	Connexion Bluetooth	27
Source audio auxiliaire	21	Musique Bluetooth	28
Subwoofer	21	Informations	28
Effets sonores	21	À propos des formats pris en charge par l' appareil	28
Apprentissage des commandes au volant	21	À propos de MP3/WMA/AAC/M4A/WAV/FLA C/APE/DSD	28
Amplificateur de puissance intégré	22	En cas de problème	31
Coaxial/Optique	22	Lorsque ce message apparaît	31
Paramètres de fréquence d'échantillonnage du système	23	Spécifications	34
Restaurer les paramètres par			

Instructions

Avertissement

Points clés pour une utilisation en toute sécurité

- Veuillez lire attentivement ce manuel avant d'utiliser la machine et les composants du système. Ce manuel contient des instructions sur la façon d'utiliser ce produit de manière sûre et efficace. Si des pannes surviennent en raison du non-respect des instructions de ce manuel, Alpine n'assurera aucune responsabilité.
- Diverses icônes sont utilisées dans ce manuel pour expliquer comment utiliser ce produit en toute sécurité et pour vous rappeler les dangers qui peuvent être causés par une connexion et un fonctionnement incorrects. La signification de ces icônes sera expliquée ci-dessous. Une compréhension complète de la signification de ces icônes est très importante pour l'utilisation correcte de ce manuel et de ce système.



Avertissement

- Il est très dangereux d'utiliser ce système en conduisant. L'utilisateur doit s'arrêter avant d'utiliser le logiciel.
- Les conditions de circulation et la réglementation priment sur les informations affichées sur la carte: lorsque vous conduisez, respectez les restrictions et conditions de circulation réelles.
- Ce logiciel est spécialement conçu pour cette machine et ne peut/ne doit pas être utilisé en combinaison avec d'autres matériels.



Avertissement

Ce symbole indique des instructions importantes. Le non-respect de ces instructions peut entraîner des blessures graves ou même la mort.

N'utilisez aucune fonction susceptible de vous distraire pendant la conduite

Toute opération des fonctions de la machine qui affecte l'attention doit être effectuée après l'arrêt complet du véhicule. Pour utiliser ces fonctions, vous devez d'abord garer le véhicule dans un endroit sûr. Sinon, cela peut provoquer des accidents.

Ne pas le démonter ni le modifier

Sinon, cela pourrait provoquer un accident, un incendie ou un choc électrique.

Pendant la conduite, le volume doit être maintenu à un niveau permettant d'entendre le bruit à l'extérieur du véhicule

Si les sirènes des véhicules d'urgence et les signaux d'avertissement routiers (intersections de trains, etc.) ne pouvez pas être clairement entendu, cela est très dangereux et peut provoquer des accidents. De plus, un volume excessif peut entraîner une perte auditive.

Ce produit ne convient qu'au véhicule avec une masse négative de 12 V

Sinon, cela pourrait provoquer un incendie et d'autres accidents.

Les petits objets tels que les boulons ou les vis doivent être tenus hors de la portée des enfants

L'ingestion de petits objets peut causer des blessures graves. En cas d'ingestion par erreur, consulter immédiatement un médecin.

Lors du remplacement du fusible, un fusible avec la valeur d'ampérage correcte doit être sélectionné

Sinon, cela pourrait provoquer un incendie ou un choc électrique.

Ne bloquez pas les trous de ventilation ou le dissipateur de chaleur

Sinon, cela pourrait provoquer une accumulation de chaleur interne et provoquer un incendie.

Ce produit ne peut être utilisé que dans des applications mobiles de 12 V

S'il est utilisé dans des applications non conçues, il pourrait provoquer un incendie, un choc électrique ou d'autres blessures.

Faites la bonne connexion

S'il n'est pas correctement connecté, cela pourrait provoquer un incendie ou endommager le produit.

Avant le câblage, débranchez le câble de la borne négative de la batterie

Sinon, cela pourrait provoquer un choc électrique ou des blessures en raison d'un court-circuit électrique.

Ne laissez pas le câble s'emmêler avec les objets environnants

Disposez les fils et les câbles conformément aux exigences dans le manuel pour éviter qu'ils ne deviennent gênants pendant la conduite. Les câbles ou fils qui gênent ou qui s'accrochent au volant, au levier de vitesses, à la pédale de frein, etc. sont extrêmement dangereux.

Ne pas épisser les câbles

Ne coupez pas l'isolation du câble pour alimenter d'autres équipements. Sinon, la capacité de transport de courant du fil peut être dépassée, ce qui entraînera un incendie ou un choc électrique.

Ne pas endommager le tuyau ou le câble lors du perçage

Lorsque vous percez des trous dans le châssis pour l'installation, veillez à ne pas toucher, endommager ou obstruer les tuyaux, les conduites de carburant, les réservoirs de carburant ou les câbles. Si vous ne faites pas attention, cela pourrait provoquer un incendie.

N'utilisez pas de boulons ou d'écrous dans les freins ou les systèmes de direction pour les connexions à la terre

N'utilisez jamais de boulons ou d'écrous utilisés dans les freins, les systèmes de direction (ou tout autre système lié à la sécurité) ou les réservoirs de carburant pour l'installation ou les connexions à la terre. L'utilisation de telles pièces entraînera une défaillance du contrôleur du véhicule, ce qui entraînera un incendie, etc.

Ne l'installez pas sur le volant ou le levier de vitesses, etc., ce qui pourrait gêner le fonctionnement du véhicule

Sinon, cela obstruera la ligne de mire frontale ou obstruera les pièces mobiles, etc., provoquant des accidents graves.

**Attention**

Ce symbole indique des instructions importantes. Le non-respect de ces instructions peut entraîner des blessures ou des dommages matériels importants.

En cas de problème, veuillez cesser de l'utiliser immédiatement

Sinon, cela pourrait causer des blessures ou endommager le produit. Veuillez retourner ce produit à un revendeur Alpine agréé ou au centre de service

Alpine le plus proche pour réparation.

Faites appel à des professionnels pour le câblage et l'installation

Le câblage et l'installation de ce produit nécessitent des compétences et une expérience professionnelles. Pour des raisons de sécurité, veuillez contacter le revendeur auprès duquel vous avez acheté le produit pour l'installation.

Utilisez les accessoires désignés et installez fermement

Assurez-vous d'utiliser uniquement les accessoires désignés. L'utilisation de pièces non désignées peut causer des dommages internes à l'appareil, ou il peut ne pas être correctement installé en place. Cela pourrait provoquer le desserrage des pièces et entraîner des dangers ou une défaillance du produit.

Disposez les fils de manière à éviter qu'ils ne soient pincés ou écrasés par des bords métalliques tranchants

La disposition des fils et des câbles doit être éloignée des pièces mobiles (telles que les rails des sièges) ou des bords ou coins tranchants. Cela évitera le sertissage et l'endommagement des fils. En cas de câblage à travers un trou métallique, un joint en caoutchouc doit être utilisé pour empêcher l'isolation du fil d'être coupée par le bord du trou métallique.

Ne l'installez pas dans un endroit très humide ou poussiéreux

Évitez d'installer l'appareil dans un endroit très humide ou poussiéreux. L'humidité ou la poussière envahit l'appareil et peut provoquer une défaillance du produit.

**Précautions**

Nettoyage du produit

Veillez utiliser un chiffon doux et sec pour nettoyer le produit régulièrement. Si la saleté est difficile à enlever, imbibez le chiffon doux d'eau uniquement. Tout autre solvant peut le dissoudre.

Température

Avant d'allumer la machine, assurez-vous que la température dans le véhicule est comprise entre +60°C et -20°C.

Réparation

Si vous rencontrez un problème, ne le réparez pas vous-même. Veuillez retourner ce produit à un revendeur Alpine agréé ou au centre de service Alpine le plus proche pour réparation.

Emplacement d'installation

- Cette machine ne peut pas être installée dans l'un des endroits suivants:
- Endroits exposés à la lumière directe du soleil et à proximité de sources de chaleur
- Endroits très humides et à proximité de sources d'eau
- Endroits poussiéreux
- Endroits soumis à de fortes vibrations

Protection du connecteur USB

- Il y a trois ports USB à l'avant et à l'arrière de l'appareil, qui prennent en charge la connexion et l'utilisation de la mémoire USB. Lorsque les ports avant et arrière sont connectés à un chargeur en même temps, le fonctionnement normal de l'appareil ne peut pas être garanti.
- Seule une mémoire USB peut être connectée au port USB de cet appareil. L'utilisation d'autres produits USB ne garantit pas un fonctionnement normal.
- Si vous utilisez un connecteur USB, assurez-vous d'utiliser un câble d'extension USB (inclus).
- Selon le périphérique mémoire USB connecté, cet appareil peut ne pas fonctionner ou certaines fonctions peuvent ne pas être exécutées.
- Les systèmes de fichiers pris en charge par cet appareil sont FAT16/32, NTFS, exFAT.
- Assurez-vous que le nombre de chansons dans la mémoire USB connectée (le nombre maximum de chansons pouvant être lues dans les ports USB avant et arrière) ne dépasse pas 10 000, sinon elles ne pourront pas être lues normalement.
- Les formats de fichiers audio que cet appareil peut lire sont MP3/WMA/AAC/M4A/WAV/FLAC/APE/DSD.
- Le nom de l'artiste/le nom de la chanson/l'album de chansons, etc. peuvent être affichés. Certains caractères spéciaux peuvent ne pas s'afficher correctement.



Attention

Alpine n'est pas responsable des données perdues, etc., même lors de l'utilisation de ce produit.

À propos de l'utilisation de la mémoire USB

- Pour éviter tout dysfonctionnement ou dommage, veuillez prêter attention aux points suivants.
- Veuillez lire attentivement le manuel d'utilisation de la mémoire USB.
- Ne touchez pas les ports avec vos mains ou du métal.
- Ne soumettez pas la mémoire USB à de fortes vibrations.
- Ne pas la plier, la laisser tomber, la démonter, la modifier ou l'immerger dans l'eau.
- Évitez de l'utiliser ou de la stocker dans les situations suivantes.
- Dans une voiture exposée à la lumière directe du soleil ou à des températures élevées.
- Où il peut y avoir une forte humidité ou des objets corrosifs.
- Installez la mémoire USB dans un endroit où elle n'interférera pas avec le fonctionnement du conducteur.
- La mémoire USB peut ne pas fonctionner correctement dans des endroits à haute ou basse température.
- Utilisez uniquement une mémoire USB approuvée. Notez que même une mémoire USB approuvée peut ne pas fonctionner correctement selon le type ou l'état.
- La fonctionnalité de la mémoire USB ne peut pas être garantie. Veuillez utiliser la mémoire USB conformément aux termes de l'accord.
- Cet appareil peut ne pas lire ou afficher correctement selon le type de mémoire USB, l'état de la mémoire ou les paramètres du logiciel d'encodage.
- Les fichiers protégés contre la copie (protégés par copyright) ne peuvent pas être lus.
- La mémoire USB peut prendre un certain temps pour démarrer la lecture. S'il y a des fichiers spéciaux autres que l'audio dans la mémoire USB, cela peut prendre plus de temps avant que les fichiers ne soient lus ou recherchés.
- L'appareil peut lire les fichiers avec les extensions "mp3", "wma", "acc", "m4a", "wav", "flac", "ape", "dsd" ("dff" et "dsf").
- N'ajoutez pas les extensions ci-dessus à des données non audio. Ces données non audio ne peuvent pas être identifiées. Les résultats de lecture peuvent contenir du bruit susceptible d'endommager les haut-parleurs et/ou les amplificateurs.
- Il est recommandé de sauvegarder les données importantes sur un ordinateur personnel.
- Ne retirez pas le périphérique USB pendant la lecture. Remplacez SOURCE par autre chose que USB, puis retirez le périphérique USB pour éviter d'endommager sa mémoire.

Copyright







La marque verbale et le logo Bluetooth[®] sont des marques déposées détenues par Bluetooth SIG, Inc., Alpine Electronics a obtenu l'autorisation d'utiliser la marque verbale et le logo, et les autres marques et noms commerciaux appartiennent à leurs propriétaires respectifs.

Les produits portant le logo Haute-Résolution sont conformes aux normes définies par l' Association audio japonaise. Alpine Electronics a été autorisé à utiliser le logo Haute-Résolution de l' Association audio japonaise.

* Des canaux de recyclage appropriés devraient être adoptés pour l'élimination des produits électroniques afin de réduire la pollution par les déchets électroniques.

Préparations

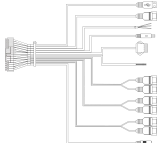
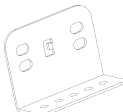
Liste des pièces

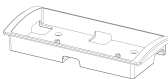
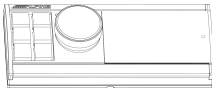
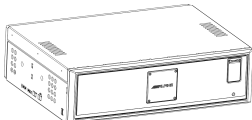
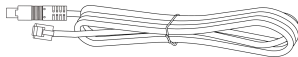
Câble d'alimentation	Câble d'entrée de haut niveau	Câble d'extension USB (1,5 mètre)
		
Câble d'extension du contrôleur (2,5 mètres)	Câble composite	Support de montage
		
Vis autofileteuse × 20	Vis mécanique × 8	Plateau du contrôleur de l'ordinateur central
		
Contrôleur de câble	Ordinateur central	Câble correspondant au système Alpine
		

Description de l'interface de l'ordinateur central

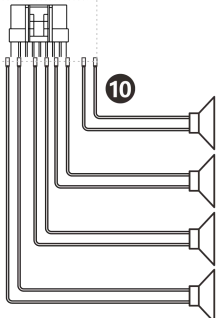
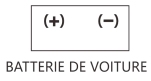
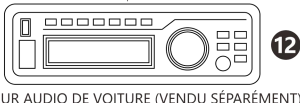
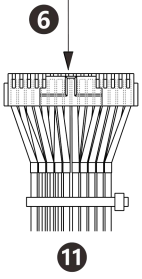
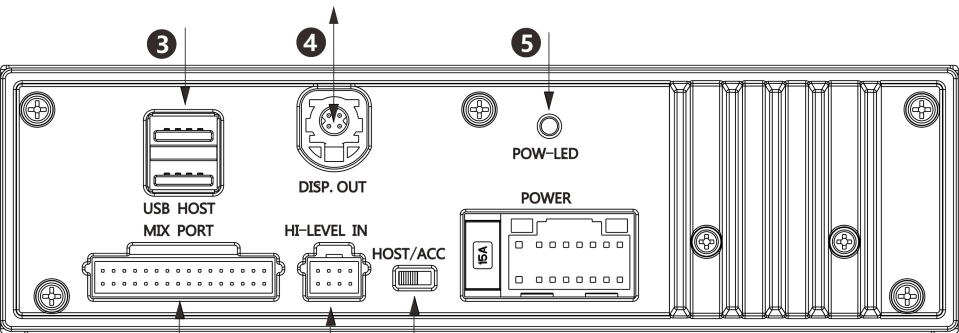
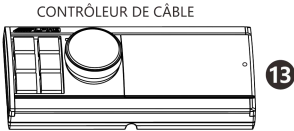
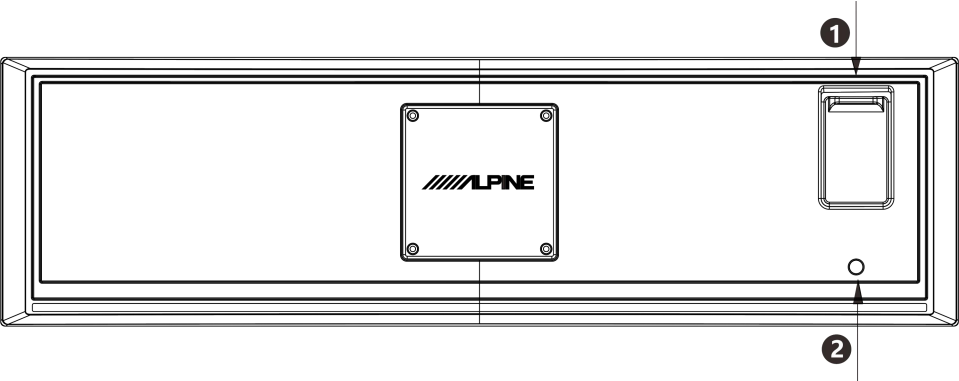

Présentation des interfaces et des fonctions de l'ordinateur central

① Interface USB avant

Utilisé pour connecter un disque U, un disque dur mobile ou un HUB USB.

② Bouton de réinitialisation

L'ordinateur central est redémarré après l'avoir maintenu pendant 3 secondes.

③ Double interface USB arrière

Peut être connecté au disque U ou au disque dur mobile via un câble d'extension USB fourni.

④ Interface du contrôleur

Peut être connecté au contrôleur pour le contrôle de la lecture, le réglage du volume et la sélection de la source audio.

⑤ Indicateur d'alimentation

L'indicateur est toujours allumé après la mise sous tension et éteint après la mise hors tension.

⑥ Interface de câble composite

Il comprend 1 jeu d'interface d'entrée audio à prise 3,5 mm, 3 jeux d'interface de sortie audio RCA, une interface de sortie optique, une interface de sortie coaxiale, une interface de commande au volant, une

interface de correspondance de système Alpine (pour la connexion de produit DSP) et une interface USB2.0.

⑦ Interface d'entrée de haut niveau

Peut être connecté à la sortie d'alimentation du lecteur audio de voiture.

⑧ Commutateur de sélection d'entrée

Lorsqu'il est tiré vers la borne «ACC», la machine est démarrée par ACC; lorsqu'il est tiré vers la borne «HOST», la machine est démarrée par le signal d'entrée de haut niveau FL-/FL+.

⑨ Interface de sortie de puissance

Peut être connecté à la batterie de voiture

⑩ Interface de sortie de puissance

Peut être connecté à un amplificateur de puissance externe.

⑪ Câble composite

Interface d'extension de fonction externe.

⑫ Lecteur audio de voiture (vendu séparément)

Peut être connecté au lecteur audio de voiture.

⑬ Contrôleur

Pour empêcher les bruits externes de pénétrer dans le système audio.

- La position d'installation de l'appareil et le câblage doivent être à au moins 10 cm du faisceau de câbles de la voiture.
- Essayez d'éloigner le câble d'alimentation de la batterie des autres fils.
- Connectez solidement le fil de terre à un contact métallique nu sur le châssis de la voiture (enlevez toute peinture, saleté ou graisse si nécessaire).
- Si vous souhaitez ajouter un suppresseur de bruit en option, connectez-le aussi loin que possible de l'appareil. Différents types de suppresseurs de bruit sont disponibles chez votre revendeur Alpine, veuillez le contacter pour plus de détails.
- Votre revendeur Alpine connaît bien la prévention du bruit, veuillez consulter votre revendeur pour plus de détails.

Positions des boutons de commande

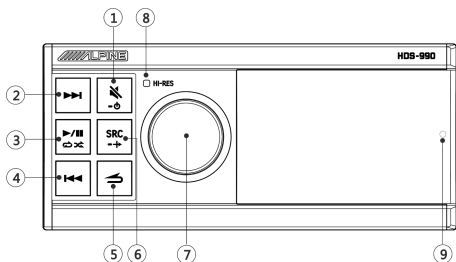

- ① **Bouton** / : Appuyez brièvement pour couper le son; appuyez longuement pendant plus de 2 secondes pour éteindre.
* Vous pouvez appuyer sur n'importe quelle bouton pour démarrer.
- ② **Bouton** : USB: appuyez brièvement pour sélectionner la chanson suivante; appuyez longuement pendant plus de 2 secondes pour une avance rapide.
Musique Bluetooth: sélectionnez la chanson suivante.
- ③ **Bouton** / / / : Appuyez brièvement pour basculer sur pause/lecture; appuyez longuement pendant plus de 2 secondes pour basculer entre lecture aléatoire/cycle unique.
- ④ **Bouton** : USB: appuyez brièvement pour sélectionner la chanson précédente; appuyez longuement pendant plus de 2 secondes pour revenir en arrière rapidement.
Musique Bluetooth: sélectionnez la chanson précédente.
- ⑤ **Bouton** : Retourner au menu précédent.
- ⑥ **Bouton** / : Appuyez brièvement pour sélectionner la source audio principale: USB, Musique Bluetooth, Haut niveau, AUX ou USB-Audio (par défaut, USB); appuyez longuement pendant plus de 2 secondes pour

activer/désactiver le mode de mixage.

⑦ **Bouton rotatif**

Interface principale: tournez à gauche et à droite pour régler le volume; appuyez brièvement pour entrer dans la liste des chansons; appuyez longuement pendant plus de 2 secondes pour entrer dans l'interface de Paramètres.

Interface de Paramètres ou liste de chansons: appuyez brièvement pour confirmer la sélection.

⑧ **Indicateur Haute Résolution**

L'indicateur n'est allumé que lorsque des chansons au format Haute Résolution sont en cours de lecture et ne s'allume pas en cas d'autres formats.

⑨ **Fenêtre du capteur de télécommande**

Mise sous tension ou hors tension

Appuyez sur n'importe quel bouton du contrôleur pour allumer l'appareil.

Appuyez pendant au moins 2 secondes pour éteindre l'appareil.

- Lorsque l'appareil est mis sous tension pour la première fois, le volume commence à partir du niveau 12.

Premier démarrage du système

Appuyez sur le Bouton de RÉINITIALISATION longuement pendant 3 secondes pour redémarrer l'ordinateur central.

1 Éteignez l'appareil.

2 Appuyez sur RÉINITIALISATION avec un stylo à bille ou un objet pointu similaire.

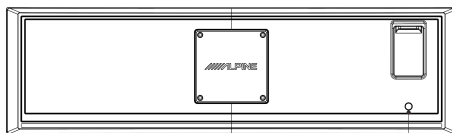

BOUTON DE RÉINITIALISATION

Affichage du contrôleur de câble

■ Page de source audio en mode principal USB



- ① Afficher l'état de la source audio auxiliaire.
 ALPINE Direct: Annuler la source audio auxiliaire.
 Musique Bluetooth: La source audio auxiliaire est la musique Bluetooth.
 Haut niveau: La source audio auxiliaire est de haut niveau.
 AUX: La source audio auxiliaire est AUX.
 USB-Audio: La source audio auxiliaire est USB-Audio.

- ② Afficher la source audio actuelle.
 USB, Musique Bluetooth, Haut niveau, AUX, USB-Audio.

- ③ Icône de la source audio d'entrée

Source audio d'entrée	USB1	USB2	USB3	Bluetooth
Icône				

- ④ Icône de volume total.
 Afficher la valeur actuelle du volume.
- ⑤ Icône Haute Résolution.
 Indiquer qu'une chanson au format haute résolution est en cours de lecture.
- ⑥ Afficher le format de musique actuel.
- ⑦ Icône du mode de lecture.

Icône	Description
	Lecture en boucle unique de la chanson en cours.

	Lecture en boucle des fichiers dans un dossier.
	Lecture aléatoire des dossiers.
	Lecture aléatoire de toutes les chansons.

- ⑧ Afficher la durée totale de la chanson, la progression de la lecture et le numéro de la piste actuelle/le nombre total de chansons.
- ⑨ Afficher les informations sur la chanson: titre de la chanson, artiste, paroles, etc.

Lecture

- Appuyez sur **SRC/→** pour sélectionner le mode USB par défaut.
 - Appuyez sur **⏮** ou **⏭** pour sélectionner la piste (fichier) souhaitée.
 Appuyez longuement sur **⏮** ou **⏭** pour retourner ou avancer rapidement.
 - Appuyez sur **▶/||/⏸** pour basculer entre Pause ou Lecture.
 - Tournez le bouton pour régler le volume, tournez-le dans le sens horaire pour augmenter le volume et tournez-le dans le sens antihoraire pour diminuer le volume.
- Appuyez sur le bouton pour entrer dans l'interface de recherche de piste, vous pouvez sélectionner USB1, USB2, USB3, etc. pour sélectionner les chansons à lire, ou tournez le bouton pour entrer dans la liste de recherche pour rechercher la chanson que vous souhaitez écouter.
- Appuyez sur **⏪** pour retourner au menu précédent.
- Le démarrage de la lecture peut prendre un certain temps, selon les fichiers stockés sur la clé USB.
 - Le format du fichier lu s'affichera à l'écran pendant la lecture.
 - L'icône HR s'affichera à l'écran lors de la lecture de fichiers audio haute résolution (Hi-Res).
 - Aucun fichier protégé contre la copie GDN

(Gestion des droits numériques) ne peut être lu sur cet appareil.

- Lors de la lecture d'un document enregistré en DBV (débit binaire variable), le temps de lecture peut ne pas s'afficher correctement.
- S'il y a des informations d'étiquette, le nom de la chanson/le nom de l'artiste/le nom de l'album s'affichera.
- Les caractères non pris en charge sont affichés avec " □ " à la place.

Recherchez la chanson que vous souhaitez écouter

La mémoire USB peut contenir de nombreuses chansons. Vous pouvez trouver rapidement la chanson que vous voulez en effectuant une recherche.

1 Appuyez sur le bouton pour accéder à l'interface de la liste des chansons et sélectionnez "Recherche" pour démarrer le mode de recherche.

2 Tournez le bouton pour sélectionner dans la liste des catégories: «Artiste», «Album», «Chanson», «Format de fichier», «Date» ou «Taille de fichier».

1.1 Sélectionnez l'«Artiste»^{*1}, appuyez brièvement pour accéder à la liste des artistes, tournez le bouton pour sélectionner l'artiste souhaité et appuyez brièvement pour accéder à la liste des chansons.

1.2 Sélectionnez l'«Album»^{*1}, appuyez brièvement pour accéder à la liste des albums, tournez le bouton pour sélectionner l'album souhaité et appuyez brièvement pour accéder à la liste des chansons.

1.3 Sélectionnez la «Chanson»^{*1}, appuyez brièvement pour accéder à la liste des chansons.

1.4 Sélectionnez le «Format de fichier»^{*1}, appuyez brièvement pour accéder à la liste des formats de fichier, tournez le bouton pour sélectionner le format de

fichier souhaité et appuyez brièvement pour accéder à la liste des chansons.

1.5 Sélectionnez la «Date»^{*2}, appuyez brièvement pour accéder à la liste des chansons.

1.6 Sélectionnez la «Taille de fichier»^{*3}, appuyez brièvement pour accéder à la liste des chansons.

*1 Classés par chiffres 0 → 9, lettres A → Z (chiffres d'abord, puis lettres, pas de distinction entre majuscules et minuscules).

*2 En termes de date, ils sont classés dans l'ordre nouveau → ancien de la date de modification réelle du fichier, et il n'y a pas de règle pour le même temps.

*3 En termes de taille de fichier, ils sont classés dans l'ordre de l'espace de stockage occupé → petit, et il n'y a pas de règle pour la même taille.

3 Dans la liste des chansons, tournez le bouton pour sélectionner la chanson souhaitée et appuyez brièvement pour commencer à lire la chanson sélectionnée.

- Appuyez sur ↵ pour retourner au menu précédent.
- Les fichiers vides ou les fichiers sans fichiers lisibles valides ne seront pas affichés.
- La recherche peut être lente lorsqu'il y a beaucoup de chansons stockées sur la clé USB.

Réglage du volume

Tournez le bouton jusqu'à obtenir le volume souhaité.

Volume: 0~35

Baissez rapidement le volume.

La fonction muet peut réduire instantanément le volume à 0.

1 Appuyez sur le bouton (Muet)  pour activer le mode Muet.

Le volume sera de 0.

2 Appuyez à nouveau sur le bouton (Muet)  pour rétablir le volume précédent.

Commutation de source audio

Appuyez brièvement sur **SRC/→** pour changer la source de signal.

USB^{*1} (Source audio par défaut) ↔ Musique Bluetooth^{*2} ↔ Haut niveau ↔ AUX ↔ USB-Audio^{*3}

*1 Lorsque trois mémoires USB sont connectées à cet appareil, les fichiers audio qu'elles contiennent seront combinés et lus sur la même source audio USB.

*2 Affiché uniquement lorsque "Bluetooth" est connecté, voir "Connexion Bluetooth".

*3 Les sources audio de l'USB-Audio et de la Musique Bluetooth s'excluent mutuellement et ne peuvent pas être superposées, sinon la source audio auxiliaire sera invalide.

Réglage du mode de mixage

Cet appareil est pré-réglé avec une puce de traitement audio de haute qualité. Vous pouvez choisir le mode ALPINE Direct pour profiter de la source de signal de haute qualité de cet appareil, et vous pouvez également choisir le mode AUX Mix pour écouter le son de l'équipement d'origine de la voiture (tel que la navigation) tout en profitant de la source de signal de cet appareil.

Appuyez longuement sur **SRC/→** pour changer de mode de mixage. Prenez AUX Mix comme exemple comme suit:

AUX Mix ↔ ALPINE Direct

AUX Mix:

Lorsque l'appareil lit de la musique, la musique en cours de lecture sur l'autoradio d'origine, le son de navigation, etc. sont mélangés et lus ensemble.

ALPINE Direct:

Profitez uniquement de la musique de haute qualité que le HDS-990 vous apporte.

- Lorsque des sources audio identiques sont superposées, la source audio auxiliaire n'est pas valide. Autrement dit, lorsque la source de signal actuelle est AUX, le mode de mixage AUX est invalide.
- Avant d'utiliser cette fonction, vous devez connecter correctement la sortie audio de l'autoradio d'origine au port AUX IN de l'appareil.

Induction par télécommande

Peut être contrôlé avec une télécommande en option.

Dirigez l'émetteur de la télécommande vers la fenêtre du capteur de la télécommande pour contrôler.



Fenêtre du capteur de la télécommande

Peut être connecté à un boîtier d'interface à distance

L'unité peut être contrôlée à l'aide du contrôleur de volant du véhicule via le boîtier d'interface à

Paramètres

Opérations liées aux paramètres

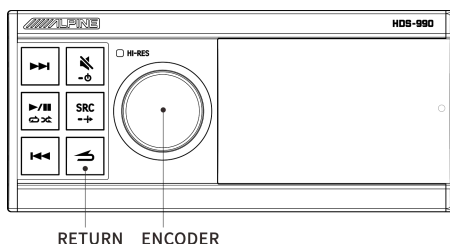

<Éléments paramétrables>

Paramètres	Égaliseur prédéfini
	Paramètres des effets sonores
	Paramètres d'effacement des effets sonores
	Bluetooth
	Général

1 Appuyez longuement sur le bouton pendant au moins 2 secondes pour accéder à l'interface de Paramètres.



2 Tournez le bouton pour sélectionner l'élément de Paramètres, puis appuyez brièvement sur le bouton pour accéder au menu suivant.

3 Appuyez sur \leftarrow pour retourner au mode de menu précédent.

4 Appuyez sur SRC/+ pour quitter le mode de Paramètres.

Paramètres d'égaliseur prédéfini

Sélectionnez [Égaliseur prédéfini] dans la page d'accueil des paramètres. Reportez-vous à l'étape 2 des "Opérations liées aux paramètres" (page 12).

<Éléments paramétrables>

Égaliseur prédéfini	Standard
	Pop
	Rock
	Nouvelles
	Jazz
	Électronique
	Hip hop
	Musique légère
	Rural
	Classique

■ Page d'égaliseur prédéfini

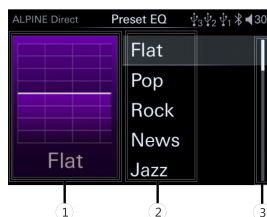

- ① Afficher l'effet sonore actuel.
- ② Liste des effets sonores.
- ③ Faites défiler la barre de défilement de haut en bas pour sélectionner un effet sonore.

1 Sur la page Égaliseur prédéfini, tournez le bouton pour sélectionner l'Égaliseur prédéfini souhaité;

2 Appuyez brièvement sur le bouton pour rappeler l'Égaliseur prédéfini.

10 Paramètres d'égaliseur typiques sont prédéfinis en usine pour une utilisation avec une variété de matériaux de source audio.

- L'élément "Personnalisé" s'affichera après le réglage des graves/aigus ou de l'égaliseur paramétrique.
- Un seul effet sonore prédéfini peut être sélectionné à la fois.

Paramètres des effets sonores

Sélectionnez [Paramètres des effets sonores] dans la page d'accueil des paramètres. Reportez-vous à l'étape 2 de "Opérations liées aux paramètres" (page 12).

<Éléments paramétrables>

Paramètres des effets sonores	Aigus
	Graves
	Subwoofer
	Égaliseur paramétrique
	Équilibre à gauche et à droite
	Équilibre avant et arrière
	Volume de la source audio d'entrée
	Correction de l'heure
	Paramètres de diviseur de fréquence

Stockage des paramètres sonores

■ Page des paramètres des effets sonores

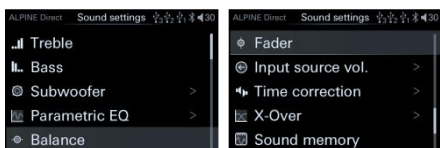

Les étapes 1 à 3 ci-dessous sont communes à chaque "élément de Paramètres" dans les "Paramètres des effets sonores".

- 1 Tournez le bouton vers le haut et vers le bas pour sélectionner l'élément cible, puis appuyez brièvement sur le bouton pour sélectionner l'élément cible à régler.
- 2 Appuyez sur \Rightarrow pour retourner au mode de menu précédent.
- 3 Appuyez sur SRC/\rightarrow pour quitter le mode de Paramètres.

Paramètres du niveau des aigus/graves

Sélectionnez [Aigus ou Graves] dans la page des paramètres des effets sonores. Reportez-vous à l'étape 1 de "Paramètres des effets sonores" (page 12).

■ Page de niveau des aigus/graves

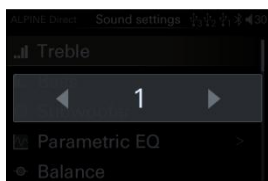

- 1 Tournez le bouton vers la gauche pour sélectionner [<] pour diminuer le niveau, et tournez le bouton vers la droite pour sélectionner [>] pour augmenter le niveau. Vous pouvez choisir le niveau de réglage des aigus ou des graves selon votre préférence.
Éléments paramétrables: aigus/graves
Contenu paramétrable: -7 à +7 (valeur initiale: 0)

Paramètres du subwoofer

Sélectionnez [Subwoofer] dans la page des paramètres des effets sonores. Reportez-vous à l'étape 1 de "Paramètres des effets sonores" (page 12).

<Éléments paramétrables>

Subwoofer	Subwoofer activé/désactivé
	Phase du subwoofer
	Niveau du subwoofer

■ Page du subwoofer



- 1 Tournez le bouton pour sélectionner l'élément cible, puis appuyez brièvement sur le bouton pour sélectionner l'élément cible à régler.
- 2 Tournez le bouton vers la gauche pour sélectionner [<] pour l'opération, et tournez le bouton vers la droite pour sélectionner [>] pour l'opération.

Activer/désactiver le subwoofer

Lorsque le subwoofer est allumé, le niveau de sortie de phase du subwoofer peut être réglé.

Éléments paramétrables: Subwoofer
Contenu paramétrable: Désactivé/Activé (Paramètres initiaux)

Paramètres de la phase du subwoofer

La phase du subwoofer est réglée sur 0° (phase normale) ou 180° (phase inversée). Pour régler la phase, tournez le bouton.

Éléments paramétrables: Phase du subwoofer
Contenu paramétrable: 0 ° (Paramètres initiaux)/180°

Paramètres du niveau du subwoofer

Lorsque le subwoofer est allumé, le niveau de sortie du subwoofer peut être réglé.

Éléments paramétrables: Niveau du subwoofer
Contenu paramétrable: 0~+15 (valeur initiale : 9)

Paramètres de la courbe d'égaliseur paramétrique

Sélectionnez [Égaliseur paramétrique] sur la page des paramètres des effets sonores. Reportez-vous à l'étape 1 de "Paramètres des effets sonores" (page 12).

■ Page d'égaliseur paramétrique

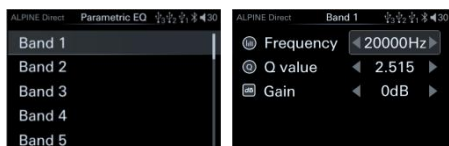

1 Tournez le bouton pour sélectionner l'élément cible, puis appuyez brièvement sur le bouton pour sélectionner l'élément cible à régler.

2 Tournez le bouton vers la gauche pour sélectionner [<] pour l'opération, et tournez le bouton vers la droite pour sélectionner [>] pour l'opération.

3 Pour régler une autre bande, appuyez sur ↵ pour revenir à la sélection de bande, puis tournez le bouton pour sélectionner une bande.

Vous pouvez modifier les paramètres de l'égaliseur pour rendre la courbe de réponse plus à votre goût.

Sélectionner une bande

Contenu paramétrable: Bande 1→ Bande 2→...
→ Bande 9/ Bande 10→ Bande 1

Ajuster la fréquence

Tournez le bouton pour sélectionner "Fréquence", puis appuyez brièvement sur le bouton.

Bande de fréquence réglable: 20H~20kHz

Bande 1: 20Hz~63Hz (31Hz)

Bande 2: 31Hz~125Hz (63Hz)

Bande 3: 63Hz~315Hz (125Hz)

Bande 4: 125Hz~500Hz (250Hz)

Bande 5: 250Hz~1kHz (500Hz)

Bande 6: 500Hz~2kHz (1kHz)

Bande 7: 1kHz~4kHz (2kHz)

Bande 8: 2kHz~7.2kHz (4kHz)

Bande 9: 5.8kHz~12kHz (8kHz)

Bande 10: 9kHz~20kHz (16kHz)

Ajuster la valeur Q

Tournez le bouton pour sélectionner "Valeur Q", puis appuyez brièvement sur le bouton.

Contenu paramétrable: 0.404~28.85
(Paramètres initiaux: 3.056)

Ajuster le gain

Tournez le bouton pour sélectionner "Gain", puis appuyez brièvement sur le bouton.

Contenu paramétrable: -12dB~+12dB
(Paramètres initiaux: 0)

- La valeur de consigne de la fréquence de chaque bande ne doit pas dépasser la valeur de fréquence de la bande adjacente.
- Lors du réglage de l'égaliseur paramétrique, la réponse en fréquence du haut-parleur connecté doit être prise en compte.
- Lors du réglage de l'égaliseur paramétrique, l'égaliseur prédéfini qui a été ajusté sera invalide.
- Une fois l'égaliseur paramétrique ajusté, l'égaliseur prédéfini s'affichera comme "Personnalisé".

Paramètres d'équilibre à gauche et à droite pour la sortie des haut-parleurs

Sélectionnez [Équilibre à gauche et à droite] sur la page des paramètres des effets sonores. Reportez-vous à l'étape 1 de "Paramètres des effets sonores" (page 12).

■ Page d'équilibre à gauche et à droite

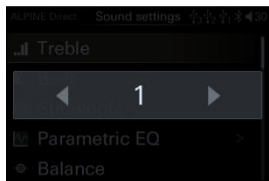

- 1 Tournez le bouton vers la gauche pour sélectionner [<] pour l'opération, et tournez le bouton vers la droite pour sélectionner [>] pour l'opération.

Éléments paramétrables: Équilibre à gauche et à droite

Contenu paramétrable: L15~0~R15 (valeur initiale: 0)

Paramètres d'équilibre avant et arrière pour la sortie des haut-parleurs

Sélectionnez [Équilibre avant et arrière] sur la page des paramètres des effets sonores. Reportez-vous à l'étape 1 de "Paramètres des effets sonores" (page 12).

■ Page d'équilibre avant et arrière

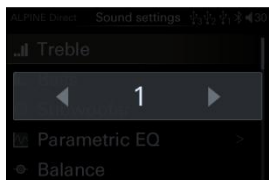

- 1 Tournez le bouton vers la gauche pour sélectionner [<] pour l'opération, et tournez le bouton vers la droite pour sélectionner [>] pour l'opération.

Éléments paramétrables: Équilibre avant et arrière

Contenu paramétrable: L15~0~R15 (valeur initiale: 0)

Paramètres du volume de la source audio d'entrée

Sélectionnez [Volume de la source audio d'entrée] sur la page des paramètres des effets

sonores. Reportez-vous à l'étape 1 de "Paramètres des effets sonores" (page 12).

<Éléments paramétrables>

Volume de la source audio d'entrée	USB
	Musique Bluetooth
	Haut niveau
	AUX
	USB-Audio

■ Page de volume de la source audio d'entrée

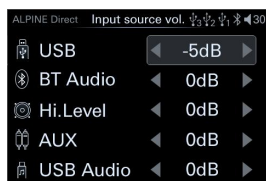

- 1 Tournez le bouton pour sélectionner l'élément cible, puis appuyez brièvement sur le bouton pour sélectionner l'élément cible à régler.
- 2 Tournez le bouton vers la gauche pour sélectionner [<] pour l'opération, et tournez le bouton vers la droite pour sélectionner [>] pour l'opération.

Sélectionner la source audio USB

Contenu paramétrable: -60dB-0dB (valeur initiale: 0dB)

Sélectionner la source audio de musique Bluetooth

Contenu paramétrable: -60dB-0dB (valeur initiale: 0dB)

Sélectionner la source audio de haut niveau

Contenu paramétrable: -60dB-0dB (valeur initiale: 0dB)

Sélectionner la source audio d' AUX

Contenu paramétrable: -60dB-0dB (valeur initiale: 0dB)

Sélectionner la source audio d' USB-Audio

Contenu paramétrable: -60dB-0dB (valeur initiale: 0dB)

Paramètres de correction de l'heure

Sélectionnez [Correction de l'heure] sur la page des paramètres des effets sonores. Reportez-vous à l'étape 1 de "Paramètres des effets sonores" (page 12).

<Éléments paramétrables>

Correction de l'heure	Haut-parleur avant gauche (F-L)
	Haut-parleur avant droit (F-R)
	Haut-parleur arrière gauche (R-L)
	Haut-parleur arrière droit (R-R)
	Subwoofer gauche (SW-L)
	Subwoofer droit (SW-R)

■ Page de correction de l'heure



- 1 Tournez le bouton pour sélectionner l'élément cible, puis appuyez brièvement sur le bouton pour sélectionner l'élément cible à régler.
- 2 Tournez le bouton vers la gauche pour sélectionner [<] pour l'opération, et tournez le bouton vers la droite pour sélectionner [>] pour l'opération.
Contenu paramétrable: délai/unité de délai.

Ajuster le délai

Tournez le bouton pour sélectionner le haut-parleur à régler, puis appuyez brièvement sur le bouton.

Éléments paramétrables: haut-parleur avant gauche (F-L) / haut-parleur avant droit (F-R) / haut-parleur arrière gauche (R-L) / haut-parleur arrière droit (R-R) / subwoofer gauche (SW-L) / subwoofer droit (SW-R)

Contenu paramétrable:

Milliseconde: 0.000 ms ~ 10.000 ms (0.01 ms / niveau)

Centimètre: 0~346 cm (0.3 cm / niveau)

Pouce: 0~136 pouces (0.1 pouce / niveau)

Ajuster l'unité de délai

Tournez le bouton pour régler l'unité de correction de la distance ou de l'heure pour le haut-parleur sélectionnée, puis appuyez brièvement sur le bouton.

Éléments paramétrables: unité de délai

Contenu paramétrable: millisecondes / centimètre / pouce

- Lorsque le mode subwoofer est désactivé, le subwoofer gauche/droit ne peut pas être réglé.
- La somme des distances réglables de tous les haut-parleurs doit être inférieure à 510 cm/201 pouces/15 ms.
- Unités de correction de l'heure sélectionnables: ms (millisecondes) / cm (centimètres) / pouce (pouces)

Paramètres du diviseur de fréquence

Voir "À propos du diviseur de fréquence" avant d'effectuer les étapes suivantes.

Sélectionnez [Paramètres du diviseur de fréquence] sur la page des paramètres des effets sonores. Reportez-vous à l'étape 1 de "Paramètres des effets sonores" (page 12).

<Éléments paramétrables>

Paramètres du diviseur de fréquence	Par deux
	Par trois

■ Page de commutation de diviseur de fréquence

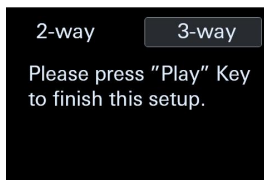

- 1 Dans l'interface de réglage, appuyez longuement sur la chanson suivante, appuyez longuement sur lecture/pause et appuyez longuement sur la chanson

précédente pour appeler le commutateur de croisement, tournez le bouton pour sélectionner, puis appuyez brièvement sur le bouton pour accéder à la page de croisement sélectionnée.

Contenu paramétrable: commutation de diviseur de fréquence / par deux / par trois

Commutation de diviseur de fréquence

Éléments paramétrables: Commutation de diviseur de fréquence

Contenu paramétrable: par deux / par trois

Par deux

■ Page par deux



Éléments paramétrables: haut-parleur avant / haut-parleur arrière / subwoofer

Contenu paramétrable: fréquence / pente

Par trois

■ Page par trois



Éléments paramétrables: Aigus / Passe-haut médium / Passe-bas médium / Graves

Contenu paramétrable: fréquence / pente

2 Après avoir sélectionné le diviseur de fréquence correspondant, tournez le bouton pour sélectionner l'élément cible, puis appuyez brièvement sur le bouton pour sélectionner l'élément cible à régler, et accédez à la page de paramètres de la fréquence et de la pente.



3 Tournez le bouton vers la gauche pour sélectionner [$<$] pour l'opération, et tournez le bouton vers la droite pour sélectionner [$>$] pour l'opération.

Ajuster la fréquence

Division de fréquence active par 2

Contenu paramétrable:

Fréquence: 20/25/32/40/50/63/80 (Paramètres initiaux)/100/125/160/200 (Hz)

Division de fréquence active par 3

Contenu paramétrable:

Woofers / haut-parleurs passe-bas médium*: 20/25/32/40/50/63/80/100/125/160/200/250/315/400/500 (Paramètres initiaux)/630/800 (Hz)

Haut-parleurs passe-haut milieu:

20/25/32/40/50/63/80/100/125/160/200/250/315/400/500/630/800/1k/1.2k/1.6k/2k/2.5k/3.2k/4k/5k (Paramètres initiaux) / 6.3k/8k/10k/12.5k/16k/20k (Hz)

Tweeter:

1k/1.2k/1.6k/2k/2.5k/3.2k/4k/5k (Paramètres initiaux) / 6.3k/8k/10k/12.5k/16k/20k (Hz)

Ajuster la pente

Contenu paramétrable: 6/12 (Paramètres initiaux) / 18/24/30/36/42/48 (dB/Oct.) ou désactivé.

- Lorsque le mode subwoofer est désactivé, le subwoofer ne peut pas être réglé.
- La fréquence de coupure du mid-woofer ne peut pas être supérieure à celle du mid-tweeter.

Stockage des paramètres sonores

Sélectionnez [Stockage des paramètres

sonores] sur la page des paramètres des effets sonores. Reportez-vous à l'étape 1 de "Paramètres des effets sonores" (page 10).

<Éléments paramétrables>

Stockage des paramètres sonores
Paramètres du revendeur
Paramètres personnalisés

■ Page de stockage des paramètres sonores



Contenu paramétrable: Paramètres du revendeur / Paramètres personnalisé

Paramètres du revendeur

Après avoir acheté et installé ce produit chez un revendeur Alpine agréé désigné, des techniciens professionnels débogueront et stockeront les paramètres sonores pertinents dans "Paramètres du revendeur" pour vous.

- 1 Tournez le bouton pour sélectionner "Paramètres du revendeur", puis appuyez brièvement sur le bouton pour rappeler les paramètres sonores réglés.

Paramètres personnalisés

En plus de "Paramètres du revendeur", si vous avez vos propres préférences pour les paramètres.

- 1 Après avoir défini les paramètres sonores tels que l'égaliseur prédéfini, les graves, les aigus et les paramètres du diviseur de fréquence, sélectionnez "Paramètres personnalisés".
- 2 Appuyez longuement sur le bouton pendant plus de 2 secondes pour stocker les paramètres sonores réglés dans "Paramètres personnalisés".
- 3 Tournez le bouton pour sélectionner "Paramètres du revendeur", puis appuyez brièvement sur le bouton pour rappeler les

paramètres sonores réglés.

Paramètres d'effacement des effets sonores

Sélectionnez [Effacement des effets sonores] dans la page d'accueil des paramètres. Reportez-vous à l'étape 2 d' "Opérations liées aux paramètres" (page 10).

■ Page d'effacement des effets sonores

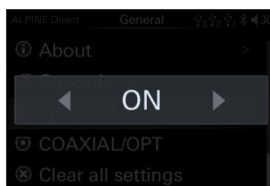

Lorsque cette option est activée, l'égaliseur prédéfini et les autres paramètres liés aux effets sonores seront invalides. Désactivez-le pour restaurer les paramètres sonores précédents.

Éléments paramétrables: Paramètres d'effacement des effets sonores
Contenu paramétrable: Désactivé (Paramètres initiaux) / Activé

Paramètres du commutateur Bluetooth

Sélectionnez [Bluetooth] dans la page d'accueil des paramètres. Reportez-vous à l'étape 2 d' "Opérations liées aux paramètres" (page 10).

■ Page de connexion Bluetooth



Éléments paramétrables: opérations de connexion et de déconnexion Bluetooth
Contenu paramétrable: Connecté / Déconnecté (Paramètres initiaux)

Paramètres généraux

Sélectionnez [Général] dans la page d'accueil des paramètres. Reportez-vous à l'étape 2 d' "Opérations liées aux paramètres" (page 10).

<Éléments paramétrables>

Général	Source audio auxiliaire
	Paramètres de langue
	Affichage artistique
	Contrôle du gradateur
	Correspondance du système Alpine
	Apprentissage des commandes au volant
	Amplificateur de puissance intégré
	Coaxial/Optique
	Paramètres de fréquence d'échantillonnage du système
	Restaurer les paramètres par défaut
	A propos de

■ Page Général

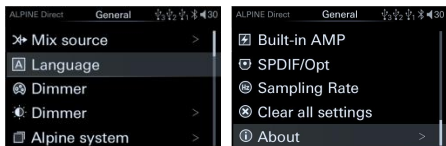

Les étapes 1 à 3 ci-dessous sont communes à chaque "élément de Paramètres" dans le "Général".

- 1 Tournez le bouton vers le haut et vers le bas pour sélectionner l'élément cible, puis appuyez brièvement sur le bouton pour sélectionner l'élément cible à régler.
- 2 Appuyez sur \leftarrow pour retourner au mode de menu précédent.
- 3 Appuyez sur **SRC/→** pour quitter le mode de Paramètres.

Paramètres de source audio auxiliaire

Sélectionnez [Source audio auxiliaire] dans la page Général. Reportez-vous à l'étape 1 de

"Paramètres généraux" (page 19).

<Éléments paramétrables>

Source audio auxiliaire	Source audio auxiliaire
	Atténuation de la source audio principale
	Sélection de la source audio auxiliaire

■ Page de la source audio auxiliaire



- 1 Tournez le bouton pour sélectionner l'élément cible, puis appuyez brièvement sur le bouton pour sélectionner l'élément cible à régler.

Contenu paramétrable: Atténuation de la source audio principale / Sélection de la source audio auxiliaire

Atténuation de la source audio principale

Vous pouvez sélectionner la quantité d'atténuation de la source audio principale en fonction de vos besoins, c'est-à-dire de combien la source audio principale doit être atténuée lors du mixage de la source audio.

Éléments paramétrables: Atténuation de la source audio principale

Contenu paramétrable: 0/30%/50% (Paramètres initiaux)/80%/100%

Sélection de la source audio auxiliaire

Vous pouvez sélectionner la source audio auxiliaire en fonction de vos besoins.

Éléments paramétrables: Sélection de la source audio auxiliaire

Contenu paramétrable: Musique Bluetooth / Haut niveau / AUX / USB-Audio / Désactivé

Paramètres de langue

Sélectionnez [Paramètres de langue] dans la page Général. Reportez-vous à l'étape 1 de

"Paramètres généraux" (page 19).

<Éléments paramétrables>

Paramètres de langue
Anglais
Chinois simplifié

■ Page de paramètres de langue



- 1 Tournez le bouton vers la gauche pour sélectionner [<] pour l'opération, et tournez le bouton vers la droite pour sélectionner [>] pour l'opération.

Contenu paramétrable: Chinois simplifié/Anglais

Affichage artistique

Sélectionnez [Affichage artistique] dans la page Général. Reportez-vous à l'étape 1 de "Paramètres généraux" (page 19).

■ Page d'affichage artistique

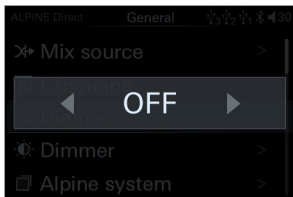

Une fois cette option désactivée, l'interface de lecture en sous-mode peut être activée.

Éléments paramétrables: Commutateur d'affichage artistique

Contenu paramétrable: Désactivé/Activé (Paramètres initiaux)

Contrôle du gradateur

Sélectionnez [Contrôle du gradateur] dans la page Général. Reportez-vous à l'étape 1 de "Paramètres généraux" (page 19).

<Éléments paramétrables>

Contrôle du gradateur

Contrôle du gradateur
Niveau de gradation
Paramètres d'écran noir

■ Page du gradateur

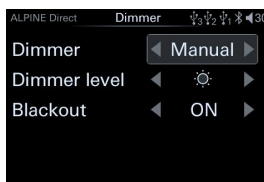

- 1 Tournez le bouton pour sélectionner l'élément cible, puis appuyez brièvement sur le bouton pour sélectionner l'élément cible à régler.
- 2 Tournez le bouton vers la gauche pour sélectionner [<] pour l'opération, et tournez le bouton vers la droite pour sélectionner [>] pour l'opération.

Contenu paramétrable: Contrôle du gradateur/Niveau de gradation/Paramètres d'écran noir

Lorsque le contrôleur du gradateur est réglé sur "Manuel", le niveau d'éclairage peut être ajusté. Lorsque le contrôleur du gradateur est réglé sur "Auto", le niveau d'éclairage du contrôleur de l'ordinateur central peut être réduit lorsque les phares de la voiture sont allumés. Ce mode est utile si vous pensez que le rétroéclairage de votre contrôleur de l'ordinateur central est trop lumineux la nuit.

Contrôle du gradateur

Éléments paramétrables: Contrôle du gradateur

Contenu paramétrable: Auto/Manuel (Paramètres initiaux)

Niveau de gradation

Éléments paramétrables: Niveau de gradation

Contenu paramétrable: Niveau 1 / Niveau 2 / Niveau 3 (Paramètres initiaux)

Paramètres d'écran noir

Éléments paramétrables: Paramètres d'écran noir

Contenu paramétrable: Désactivé (Paramètres initiaux) / Activé

Correspondance du système Alpine

Sélectionnez [Correspondance du système Alpine] dans la page Général. Reportez-vous à l'étape 1 de "Paramètres généraux" (page 19).

<Éléments paramétrables>

Correspondance du système Alpine	
DSP externe: Activé / Désactivé (Paramètres initiaux)	
Volume total	
Source audio principale	
Source audio auxiliaire	
Subwoofer	
Effets sonores	

■ Correspondance du système Alpine

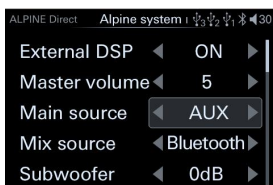

1 Tournez le bouton pour sélectionner l'élément cible, puis appuyez brièvement sur le bouton pour sélectionner l'élément cible à régler.

2 Tournez le bouton vers la gauche pour sélectionner [<] pour l'opération, et tournez le bouton vers la droite pour sélectionner [>] pour l'opération.

Contenu paramétrable: Désactivé (Paramètres initiaux) Activé / Volume total / Source audio principale / Source audio auxiliaire / Subwoofer / Effets sonores

Il peut être connecté au DSP embarqué Alpine, et seuls les produits pouvant être connectés à l'interface du contrôleur sont pris en charge.

Commutateur d'amplificateur de puissance externe

Éléments paramétrables: Commutateur d'amplificateur de puissance externe

Contenu paramétrable: Désactivé (Paramètres initiaux) / Activé

Volume total

Éléments paramétrables: Volume total

Contenu paramétrable: 0~35 (valeur initiale: 27)

Source audio principale

Éléments paramétrables: Source audio principale

Contenu paramétrable: Numérique / Haut niveau / Bluetooth / AUX

Source audio auxiliaire

Éléments paramétrables: Source audio auxiliaire

Contenu paramétrable: Numérique / Haut niveau / Bluetooth / AUX / Désactivé

Subwoofer

Éléments paramétrables: Subwoofer

Contenu paramétrable: -60dB~0dB (valeur initiale: 0dB)

Effets sonores

Vous pouvez sélectionner la source audio auxiliaire en fonction de vos besoins.

Éléments paramétrables: Effets sonores

Contenu paramétrable: 6 groupes d'effets sonores prédéfinis disponibles

- Pour le DSP externe ci-dessus, veuillez vous référer au Paramètres de connexion du PXE-0850X, veuillez contacter votre revendeur Alpine pour plus de détails.

Apprentissage des commandes au volant

Sélectionnez [Apprentissage des commandes au volant] dans la page Général. Reportez-vous à l'étape 1 de "Paramètres généraux" (page 19).

<Éléments paramétrables>

Apprentissage des commandes au volant	
	Volume+
	Volume-
	Précédent
	Suivant
	Lecture / Pause
	Muet
	Source audio
	Type de commande au volant

■ Page d'apprentissage des commandes au volant



1 Tournez le bouton pour sélectionner l'élément cible, puis appuyez brièvement sur le bouton pour sélectionner l'élément cible à régler.

Contenu paramétrable:

Effectuez le câblage pour la commande au volant * selon différents modèles réels. Après la connexion à l'ordinateur central, utilisez le contrôleur pour apprendre le volant de la voiture. Appuyez brièvement sur "Volume +", "Volume -", "Précédent", "Suivant", "Lecture / Pause" "Muet", etc. En attendant que le bouton du volant de la voiture soit enfoncé, l'apprentissage est terminé et le contrôleur peut contrôler le volant de la voiture.

■ Page de connexion pour la commande au volant:

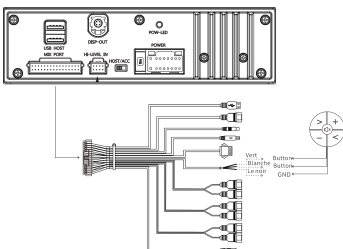

- Les fils vert et blanc sont connectés au fil du bouton du volant et le fil noir est connecté au fil de terre. Veuillez vous connecter en fonction du modèle réel. Contactez votre revendeur Alpine pour plus de détails.

Amplificateur de puissance intégré

Sélectionnez [Amplificateur de puissance intégré] dans la page Général. Reportez-vous à l'étape 1 de "Paramètres généraux" (page 19).

■ Page du commutateur d'amplificateur de puissance intégré

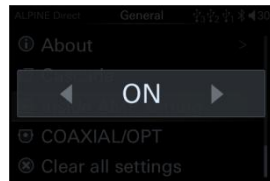

1 Tournez le bouton vers la gauche pour sélectionner [<] pour l'opération, et tournez le bouton vers la droite pour sélectionner [>] pour l'opération.

Éléments paramétrables: Commutateur d'amplificateur de puissance intégré

Contenu paramétrable: Désactivé/Activé (Paramètres initiaux)

- Lorsque l' "Amplificateur de puissance intégré" est réglé sur "Désactivé", le système n'émettra pas de son.

Coaxial/Optique

Sélectionnez [Coaxial/Optique] dans la page Général. Reportez-vous à l'étape 1 de "Paramètres généraux" (page 19).

■ Page du commutateur coaxial/optique

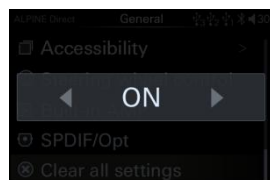

- 1 Tournez le bouton vers la gauche pour sélectionner [<] pour l'opération, et tournez le bouton vers la droite pour sélectionner [>] pour l'opération.

Éléments paramétrables: Commutateur coaxial/optique

Contenu paramétrable: Désactivé/Activé (Paramètres initiaux)



Une fois les paramètres restaurés aux paramètres par défaut, à l'exception du mode débogué "Paramètres du revendeur", tous les paramètres seront restaurés aux paramètres par défaut.

Paramètres de fréquence d'échantillonnage du système

Sélectionnez [Restaurer les paramètres par défaut] dans la page Général. Reportez-vous à l'étape 1 de "Paramètres généraux" (page 19).

- Page de paramètres de fréquence d'échantillonnage du système

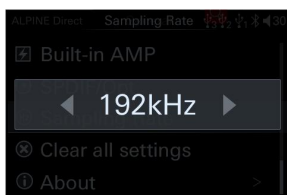

- 1 Tournez le bouton vers la gauche pour sélectionner [<] pour l'opération, et tournez le bouton vers la droite pour sélectionner [>] pour l'opération.

Éléments paramétrables: Sélection des paramètres de fréquence d'échantillonnage du système

Contenu paramétrable: 192kHz (Paramètres initiaux)/44.1kHz

- Une fois la fréquence d'échantillonnage du système commutée, le système redémarre.

Restaurer les paramètres par défaut

Sélectionnez [Restaurer les paramètres par défaut] dans la page Général. Reportez-vous à l'étape 1 de "Paramètres généraux" (page 19).

- Page de Restaurer les paramètres par défaut

À propos de

Sélectionnez [À propos de] dans la page Général. Reportez-vous à l'étape 1 de "Paramètres généraux" (page 19).

- Page À propos de



Ici, vous pouvez vérifier des informations telles que la version de l'appareil. Après avoir sélectionné "À propos de", vous pouvez afficher les informations suivantes.

Version du logiciel / Version de l'appareil / Nom de l'appareil

Mode d'inspection électrique

Sélectionnez [Mode d'inspection électrique] dans la page Général. Reportez-vous à l'étape 1 de "Paramètres généraux" (page 19).

<Éléments paramétrables>

Mode d'inspection électrique
Mise à jour du firmware
Paramètres du revendeur
Numéro de série

■ Page de Mode d'inspection électrique



Une fois les paramètres restaurés aux paramètres par défaut, à l'exception du mode débogué "Paramètres du revendeur", tous les paramètres seront restaurés aux paramètres par défaut.

Éléments paramétrables:

Dans l'interface de réglage, appuyez longuement sur la chanson suivante, appuyez longuement sur le bouton et appuyez longuement sur la chanson précédente pour appeler le mode DIAG.

Contenu paramétrable:

Mise à jour du firmware: Accédez à l'interface de mise à jour du firmware, sélectionnez le fichier de mise à jour du firmware et appuyez brièvement sur Confirmer pour mettre à jour la version.

Paramètres du revendeur: Appuyez brièvement pour enregistrer les paramètres du revendeur.

Numéro de série: Vous pouvez afficher le numéro de série de l'appareil.

À propos du diviseur de fréquence

Diviseur de fréquence (X-Over):

Cet appareil est équipé d'un diviseur de fréquence actif. Un diviseur de fréquence limite la fréquence qui atteint chaque sortie. Chaque canal peut être contrôlé indépendamment. Par conséquent, chaque paire de haut-parleurs peut être pilotée avec une fréquence conçue de manière optimale.

Le diviseur de fréquence ajuste le HPF (filtre passe-haut) ou LPF (filtre passe-bas) de chaque bande, ainsi que la pente (la vitesse à laquelle le filtre passe au point haut ou bas).

Il doit être réglé en fonction des caractéristiques de reproduction des haut-parleurs. Selon les haut-parleurs, un réseau passif peut ne pas être nécessaire. En cas de doute, consultez un revendeur Alpine agréé.

Mode actif de division par 2

	Fréquence de coupure (la différence de pas est de 1/3 d'octave)		Pente	
	Filtre passe-haut (HPF)	Filtre passe-bas (LPF)	Filtre passe-haut (HPF)	Filtre passe-bas (LPF)
Subwoofer	----	20Hz-800Hz	----	6/12/18/24/30/36/42/48dB/oct.
Haut-parleurs arrière (tweeter)	20Hz-800Hz	20Hz-20kHz	6/12/18/24/30/36/42/48dB/oct.	6/12/18/24/30/36/42/48dB/oct.
Haut-parleurs avant (tweeter)	1kHz-20kHz	----	6/12/18/24/30/36/42/48dB/oct.	----

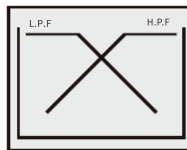

(différent de l'affichage réel)

Mode actif de division par 3

	Fréquence de coupure (la différence de pas est de 1/3 d'octave)		Pente	
	Filtre passe-haut (HPF)	Filtre passe-bas (LPF)	Filtre passe-haut (HPF)	Filtre passe-bas (LPF)
Woofers	----	20Hz-800Hz	----	6/12/18/24/30/36/42/48dB/oct.
Haut-parleur passe-haut médium	20Hz-800Hz	20Hz-20kHz	6/12/18/24/30/36/42/48dB/oct.	6/12/18/24/30/36/42/48dB/oct.
Haut-parleur passe-bas médium	20Hz-800Hz	20Hz-20kHz	6/12/18/24/30/36/42/48dB/oct.	6/12/18/24/30/36/42/48dB/oct.
Tweeter	1kHz-20kHz	----	6/12/18/24/30/36/42/48dB/oct.	----

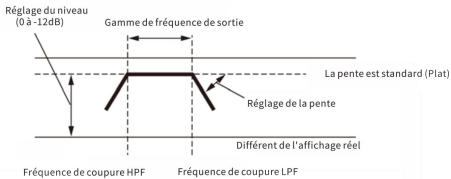
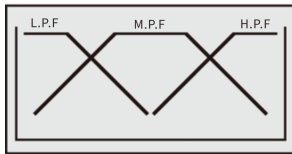

- HPF (filtre passe-haut): bloque les basses fréquences et laisse passer les hautes fréquences.
- LPF (filtre passe-bas): bloque les hautes fréquences et laisse passer les basses fréquences.
- Pente : changement de niveau (dB) d'un changement de fréquence d'octave.
- Plus la valeur de la pente est élevée, plus la pente est raide.
- N'utilisez pas de tweeters dont le HPF n'est pas activé ou qui ont été réglés sur des basses fréquences, car cela pourrait endommager les haut-parleurs avec un contenu basse fréquence.
- La fréquence du diviseur de fréquence ne peut pas être ajustée au-dessus du HPF ou au-dessous du LPF.
- Il doit être ajusté en fonction de la fréquence recommandée du diviseur de fréquence connecté. Veuillez déterminer la fréquence recommandée du diviseur de fréquence pour vos haut-parleurs. Un réglage au-delà de la gamme de fréquence recommandée peut endommager les haut-parleurs.
- Nous ne sommes pas responsables des dommages ou des dysfonctionnements des haut-parleurs causés par l'utilisation de diviseurs de fréquence en dehors des valeurs recommandées.

À propos de la correction de l'heure

La distance entre l'auditeur et les haut-parleurs dans la voiture peut varier considérablement en raison du placement complexe des haut-parleurs. Cette différence de distance entre les haut-parleurs et l'auditeur provoque des déviations dans les caractéristiques d'image et de fréquence. Ce phénomène est causé par le retard du son atteignant les oreilles droite et gauche de l'auditeur.

Pour résoudre ce problème, l'appareil peut retarder le signal audio envoyé aux haut-parleurs les plus proches de l'auditeur. Cela crée effectivement un sentiment de distance étendue pour ces haut-parleurs. La distance entre l'auditeur et les haut-parleurs gauche et droit peut être égale pour de meilleurs résultats. Chaque haut-parleur sera ajusté par pas de 3,4 cm.

Voici des exemples de positions d'écoute :

Exemple 1: siège avant gauche

Ajustez le niveau de correction de l'heure du haut-parleur avant gauche à une valeur plus grande et ajustez la valeur du haut-parleur arrière droit à zéro ou à une valeur plus petite.

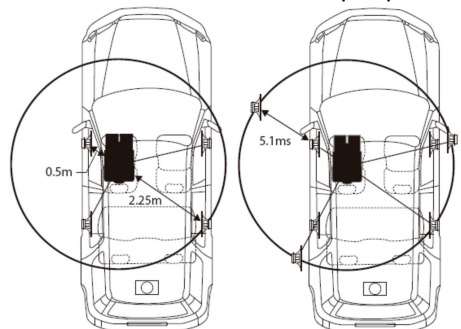

La position d'écoute et la distance entre les haut-parleurs sont différentes, de sorte que le son est déséquilibré.

La différence de distance entre le haut-parleur avant gauche et le haut-parleur arrière droite est de 1,75 m (68-7/8").

Ici, nous allons calculer la valeur de correction de l'heure pour le haut-parleur avant gauche dans l'image ci-dessus.

Conditions:

Haut-parleur la plus éloignée - position d'écoute: 2,25 m (88-9/16")

Haut-parleur avant gauche - position d'écoute : 0,5 m (19-11/16")

Calcul : $L = 2.25 \text{ m} - 0.5 \text{ m} = 1.75 \text{ m}$ (68-7/8")

Correction de l'heure = $1.75 \div 343 * \times 1000 = 5.1$ (ms)

* Vitesse du son: 343 m/s (765 mph) à 20 C

En d'autres termes, réglez la valeur de correction de l'heure du haut-parleur avant gauche sur 5,1 ms, ce qui donne l'impression que la distance entre lui et l'auditeur est la même que la distance entre l'auditeur et le haut-parleur le plus éloigné. La correction de l'heure supprime la différence d'heure nécessaire pour que le son atteigne la position d'écoute.

L'heure du haut-parleur avant gauche est corrigée de 5,1 ms afin que son son arrive à la position d'écoute en même temps que le son des autres haut-parleurs.

Exemple 2: Tous les sièges

Ajustez le niveau de correction de l'heure de chaque haut-parleur pour qu'il soit presque le même.

- 1 Asseyez-vous dans une position d'écoute (position de conduite, etc.) et mesurez la distance (m) entre votre tête et chaque haut-parleur.
- 2 Calculez la différence entre les valeurs de correction de distance du haut-parleur le plus éloigné et des autres haut-parleurs.

$L = (\text{distance au haut-parleur le plus éloigné}) - (\text{distance aux autres haut-parleurs})$

Ces valeurs sont des valeurs de correction de l'heure pour différents haut-parleurs. En réglant ces valeurs, chaque son peut atteindre la position d'écoute en même temps que le son des autres haut-parleurs.

Liste des valeurs de correction de l'heure

N° de retard	différence d'heure (ms)	Distance (cm)	Distance (pouces)	N° de retard	différence d'heure (ms)	Distance (cm)	Distance (pouces)
0	0.00	0.00	0.00	32	0.32	11.07	4.32
1	0.01	0.34	0.10	33	0.33	11.41	4.45
2	0.02	0.69	0.24	34	0.34	11.76	4.59
3	0.03	1.03	0.37	32	0.32	11.07	4.32
4	0.04	1.38	0.51	33	0.33	11.41	4.45
5	0.05	1.72	0.64	34	0.34	11.76	4.59
6	0.06	2.07	0.78	35	0.35	12.10	4.72
7	0.07	2.42	0.92	36	0.36	12.45	4.86
8	0.08	2.76	1.05	37	0.37	12.80	5.00
9	0.09	3.11	1.19	38	0.38	13.14	5.13
10	0.10	3.45	1.32	39	0.39	13.49	5.27
11	0.11	3.80	1.46	40	0.40	13.83	5.40
12	0.12	4.15	1.60	41	0.41	14.18	5.54
13	0.13	4.49	1.73	42	0.42	14.53	5.68
14	0.14	4.84	1.87	43	0.43	14.87	5.81
15	0.15	5.18	2.00	44	0.44	15.22	5.95
16	0.16	5.53	2.14	45	0.45	15.56	6.08
17	0.17	5.88	2.28	46	0.46	15.91	6.22
18	0.18	6.22	2.41	47	0.47	16.26	6.36
19	0.19	6.57	2.55	48	0.48	16.60	6.49
20	0.20	6.91	2.68	49	0.49	16.95	6.63
21	0.21	7.26	2.82	50	0.50	17.29	6.76
22	0.22	7.61	2.96	51	0.51	17.64	6.90
23	0.23	7.95	3.09	52	0.52	17.99	7.04
24	0.24	8.30	3.23	53	0.53	18.33	7.17
25	0.25	8.64	3.36	54	0.54	18.68	7.31
26	0.26	8.99	3.50	55	0.55	19.02	7.44
27	0.27	9.34	3.64	56	0.56	19.37	7.58
28	0.28	9.68	3.77	57	0.57	19.72	7.72
29	0.29	10.03	3.91	58	0.58	20.06	7.85
30	0.30	10.37	4.04	59	0.59	20.41	7.99
31	0.31	10.72	4.18	60	0.60	20.75	8.12

Mémoire USB (en option)

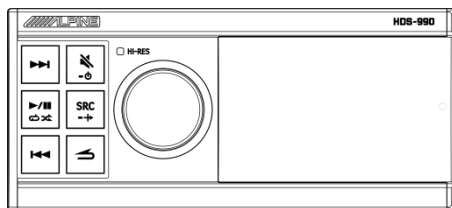

- Lorsque l'appareil est connecté à trois USB en même temps, le contenu des trois USB sera automatiquement combiné et lu par le

système sur la même source audio USB.

- Ne connectez pas deux chargeurs ou plus au port USB de l'appareil en même temps, sinon le fonctionnement normal ne peut pas être garanti.
- Si une mémoire USB est connectée à cet appareil, les fichiers MP3/WMA/AAC/M4A/WAV/FLAC/APE/DSD peuvent être lus.

À propos du format de lecture USB

Formats de lecture pris en charge: MP3/WMA/AAC/M4A/WAV/FLAC/APE/DSD.

Nombre maximum de fichiers/dossiers lisibles: 10,000 fichiers / 700 dossiers.

Mémoire pris en charge: FAT16/32, NTFS, exFAT.

Opérations liées à Bluetooth

À propos de Bluetooth

Bluetooth est une technologie sans fil qui permet une communication à courte portée entre des appareils mobiles ou des ordinateurs personnels. Cela permet le transfert de données entre les appareils compatibles Bluetooth. La transmission Bluetooth est possible dans le spectre 2,4 GHz sans licence si la distance entre les appareils est inférieure à 10 mètres.

- Selon la version Bluetooth, les appareils compatibles Bluetooth peuvent ne pas être en mesure de communiquer avec cet appareil.
- Il n'est pas garanti que l'appareil fonctionne correctement avec tous les appareils compatibles Bluetooth. Consultez votre revendeur Alpine ou visitez le site Web Alpine pour le fonctionnement des appareils compatibles Bluetooth.
- Selon l'environnement, la connexion sans fil Bluetooth peut être instable.

- Cette fonction peut varier en fonction de l'appareil compatible Bluetooth connecté. Reportez-vous également au manuel d'utilisation de l'appareil connecté.
- Lorsque vous utilisez le téléphone portable Bluetooth pour rechercher cet appareil, le nom de recherche est "HDS-990-XXXXXX".

Connexion Bluetooth

Lorsque l'ordinateur central est allumé pour la première fois et que le Bluetooth n'est connecté à aucun appareil, vous devez attendre que le téléphone portable se couple et se connecte. Recherchez directement "HDS-990-XXXXXX" en arrière-plan du téléphone portable pour vous connecter, XXXXXX est un code aléatoire à 6 chiffres, par exemple: HDS-990-A00414.

- 1** Activez la fonction Bluetooth du téléphone portable.
 - 2** Recherchez les appareils qui peuvent être couplés en arrière-plan du téléphone portable et sélectionnez "HDS-990-XXXXXX" pour le couplage.
 - 3** Une fois le couplage réussi, appuyez longuement sur le bouton pour accéder à l'interface de Paramètres → Général → Bluetooth (pour plus de détails, veuillez vous reporter à "Paramètres sonores"). Appuyez sur "Bluetooth" pour accéder à l'interface, qui affiche "Connecté".
 - 4** Si vous souhaitez déconnecter la connexion Bluetooth, appuyez brièvement sur le bouton sur "Connecté", l'utilisateur sera invité à "Confirmer la déconnexion du Bluetooth", appuyez à nouveau brièvement pour confirmer la déconnexion, et "Non connecté" s'affichera après la déconnexion. Après la déconnexion, si vous devez vous reconnecter, passez à l'étape 2.
- Un seul appareil compatible Bluetooth peut être couplé et deux appareils compatibles Bluetooth ne peuvent pas être connectés en même temps.

Musique Bluetooth

- 1 Appuyez sur **SRC/↔** pour sélectionner la Musique Bluetooth.
 - 2 Appuyez sur **⏮** pour sélectionner la chanson précédente.
 - 3 Appuyez sur **⏭** pour sélectionner la chanson suivante.
 - 4 Appuyez sur **▶/⏸/↺/⏹** pour basculer entre pause ou lecture.
- Cette opération varie en fonction de l'appareil connecté.
 - Cet appareil dispose d'une fonction de mémoire indépendante pour le réglage du volume de la source du signal de la Musique Bluetooth.

Informations

À propos des formats pris en charge par l' appareil

Pour obtenir une liste des formats de lecture pris en charge par USB, consultez "À propos des formats de lecture USB" (page 26).

À propos de MP3/WMA/AAC/M4A/WAV/FLAC/APE/DSD



Attention

Sauf pour un usage personnel, les lois sur le droit d'auteur et les conventions internationales interdisent strictement la copie, la distribution, la transmission de données audio (y compris les données MP3/WMA/AAC/M4A/WAV/FLAC/APE/DSD) sans le consentement du titulaire du droit d'auteur, qu'elles soient gratuits ou payants.

Que signifie MP3?

MP3, dont le nom officiel est "MPEG Audio Layer 3", est une norme de compression prescrite par l'ISO (Organisation internationale de normalisation) et MPEG, une institution conjointe de la IEC. Les fichiers MP3 contiennent des données audio compressées. L'encodage MP3 compresse

les données audio à un taux extrêmement élevé, réduisant la taille des fichiers musicaux à un dixième de leur taille d'origine. Dans le même temps, la qualité sonore reste proche du niveau CD. Le format MP3 atteint un taux de compression aussi élevé en supprimant les sons inaudibles à l'oreille humaine ou masqués par d'autres sons.

Que signifie WMA?

WMA ou "Windows Media™ Audio" sont des données audio compressées. WMA est similaire aux données audio MP3.

Que signifie AAC?

AAC est l'abréviation de "Advanced Audio Coding", qui est un format de compression audio de base adopté par MPEG2 ou MPEG4.

Que signifie M4A?

M4A est l'extension de fichier sous la norme audio MPEG-4 et les fichiers M4A contiennent des données audio compressées.

Que signifie WAV?

WAV est un format de fichier audio développé par Microsoft. Il est conforme à la spécification de fichier RIFF (Resource Interchange File Format) et est utilisé pour enregistrer les ressources d'informations audio sur la plate-forme Windows. Il est largement pris en charge par la plate-forme Windows et ses applications. Le format prend également en charge plusieurs algorithmes de compression tels que MSADPCM, CCITT A LAW, etc. Il prend en charge une variété de numéros audio, de fréquences d'échantillonnage et de canaux. Le fichier WAV au format standard est le même que celui au format CD, avec une fréquence d'échantillonnage de 44,1 kHz et un numéro de quantification de 16 bits, de sorte que sa qualité de fichier audio est presque la même que celle d'un CD! C'est le format de musique le plus proche du sans perte, la taille du fichier est donc relativement importante.

Que signifie FLAC?

FLAC peut être interprété comme un codage de compression audio sans perte en chinois. FLAC est un codec de compression audio

gratuit bien connu, qui se caractérise par une compression sans perte. Contrairement à d'autres codes de compression avec perte tels que MP3 et AAC, il ne détruit aucune information audio d'origine.

Que signifie APE ?

APE est l'un des formats de compression sans perte les plus populaires pour la musique numérique. Contrairement aux formats de compression avec perte tels que MP3, qui suppriment de manière irréversible (insensible à l'ouïe humaine) les données pour réduire la taille du fichier source, les formats de compression sans perte tels que APE réduisent la taille par une méthode d'enregistrement plus raffinée. Les données restaurées sont les mêmes que le fichier d'origine, garantissant ainsi l'intégrité du fichier.

Que signifie DSD?

Le format de musique DSD est un format de musique sans perte. Parce que sa méthode d'encodage est différente de la méthode d'encodage ordinaire, il s'agit d'un codage numérique, il est donc devenu un format de musique de niche et spécial.

Comment créer des fichiers

MP3/WMA/AAC/M4A/WAV/FLAC/APE/DSD

Les données audio sont compressées à l'aide d'un logiciel avec les codecs MP3/WMA/AAC/M4A/WAV/FLAC/APE/DSD. Pour plus de détails sur la création de fichiers MP3/WMA/AAC/M4A/WAV/FLAC/APE/DSD, veuillez vous reporter au manuel d'utilisation du logiciel. Les fichiers MP3/WMA/AAC/M4A/WAV/FLAC/APE/DSD lisibles par cet appareil ont les extensions de fichier suivantes.

MP3: "mp3"

WMA: "wma"

AAC: "m4a"

M4A: "m4a"

WAV: "wav"

FLAC: "flac"

APE: "ape"

DSD: "dsf" ou "dff"

Les fichiers sans extensions ne peuvent pas être lus. Les fichiers WMA Lossless, WMA Professional, les fichiers protégés et les

fichiers AAC bruts (avec l'extension ".aac") ne sont pas pris en charge.

Il existe de nombreuses versions différentes du format AAC. Vérifiez que le logiciel utilisé est conforme aux formats acceptables ci-dessus. Même si l'extension est valide, il peut s'agir d'un format illisible.

La lecture est prise en charge pour les fichiers AAC encodés avec iTunes. Le décodage APE correspond uniquement aux labels APE v2.

Fréquences d'échantillonnage et débits binaires de lecture pris en charge

MP3

Fréquence d'échantillonnage: 48 kHz, 44,1 kHz, 32 kHz, 24 kHz, 22,05 kHz, 16 kHz, 12 kHz, 11,025 kHz, 8 kHz

Débit binaire: 8-320 kbps

WMA

Fréquence d'échantillonnage: 48 kHz, 44,1 kHz, 32 kHz, 22,05 kHz, 16 kHz, 11,025 kHz, 8 kHz

Débit binaire: 12-192 kbps (stéréo)
0-128 kbps (mono)

AAC

Fréquence d'échantillonnage: 48 kHz, 44,1 kHz, 32 kHz, 24 kHz, 22,05 kHz, 16 kHz, 12 kHz, 11,025 kHz, 8 kHz

Débit binaire: 8-320 kbps

M4A

Fréquence d'échantillonnage: 48 kHz, 44,1 kHz, 32 kHz, 24 kHz, 22,05 kHz, 16 kHz, 12 kHz, 11,025 kHz, 8 kHz

Débit binaire: 8-500 kbps

WAV

Fréquence d'échantillonnage: 192 kHz, 176,4 kHz, 96 kHz, 88,2 kHz, 48 kHz, 44,1 kHz, 32 kHz, 24 kHz, 22,05 kHz, 16 kHz

Bits de quantification: 8 bits, 16 bits, 24 bits

FLAC

Fréquence d'échantillonnage: 192 kHz, 176,4 kHz, 96 kHz, 88,2 kHz, 48 kHz, 44,1 kHz, 32 kHz, 24 kHz,

22.05 kHz, 16 kHz, 12 kHz,
11.025 kHz, 8 kHz
Bits de quantification: 8 bits, 16 bits, 24 bits

APE

Fréquence d'échantillonnage: 192 kHz,
176.4 kHz, 96 kHz, 88.2 kHz, 48 kHz,
44.1 kHz, 32 kHz, 24 kHz,
22.05 kHz, 16 kHz, 12 kHz,
11.025 kHz, 8 kHz
Bits de quantification: 16 bits, 24 bits

DSD

Taux d'échantillonnage: DSD64 2.8224 MHz,
DSD128 5.6448 MHz, DSD256 11.290 MHz

Cet appareil peut ne pas lire correctement selon la fréquence d'échantillonnage. En mode USB, l'heure de lecture peut ne pas s'afficher correctement lors de la lecture d'un fichier enregistré VBR (Débit binaire variable).

Lecture

MP3/WMA/AAC/M4A/WAV/FLAC/APE/DSD

Préparez les fichiers

MP3/WMA/AAC/M4A/WAV/FLAC/APE/DSD et stockez-les sur une mémoire USB.

- Nombre maximum de fichiers/dossiers lisibles
Mémoire USB: 10,000 fichiers/700 dossiers (y compris le dossier racine)
- La profondeur maximale des dossiers imbriqués est de 5 (y compris le dossier racine).

Si la mémoire USB dépasse la limite ci-dessus, la lecture peut ne pas être possible.

Ne laissez pas le temps de lecture du fichier dépasser 1 heure.

RSA Data Security, Inc. MD5 Message-Digest Algorithm.

Médias pris en charge

Cet appareil peut lire la mémoire USB.

Système de fichiers correspondant

L'appareil prend en charge la mémoire USB FAT16/32, NTFS, exFAT.

Ordre des fichiers

Les fichiers sont lus dans l'ordre dans lequel les fichiers/dossiers sont stockés dans la mémoire USB. Par conséquent, l'ordre de lecture peut être différent de ce que vous attendez. L'ordre de lecture des dossiers et fichiers est le suivant :

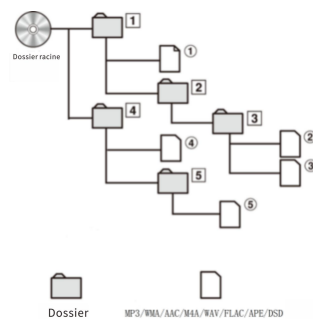

- Le numéro de dossier/nom de dossier ne s'affichera pas s'il n'y a pas de fichiers de lecture valides dans le dossier ou s'il s'agit d'un dossier vide.

Terme

Débit binaire

Il s'agit du taux de compression "sonore" spécifié pour l'encodage. Plus le débit binaire est élevé, meilleure est la qualité du son, mais aussi plus la taille du fichier est importante.

Fréquence d'échantillonnage

Cette valeur représente le nombre de fois où les données sont échantillonnées (enregistrées) par seconde. Par exemple, un CD de musique utilise une fréquence d'échantillonnage de 44,1 kHz, de sorte que le son est échantillonné (enregistré) 44,100 fois par seconde. Plus la fréquence d'échantillonnage est élevée, meilleure est la qualité du son, mais plus la quantité de données est importante.

Encodage

Les CD de musique, les fichiers WAVE (AIFF) et autres fichiers audio peuvent être convertis en un format de compression audio spécifié par encodage.

Marque

Les informations sur la chanson sont écrites dans les fichiers MP3/WMA/AAC/M4A/WAV/FLAC/APE/DSD, telles que la chanson, l'album, le format de fichier, l'artiste, la date, la taille du fichier.

Dossier racine

Le dossier racine (ou répertoire racine) se trouve en haut du système de fichiers. Le dossier racine comprend tous les dossiers et fichiers.

En cas de problème

Si vous rencontrez des problèmes, éteignez et rallumez l'appareil. Si l'appareil ne fonctionne toujours pas correctement, vérifiez les éléments du tableau ci-dessous. Si la machine tombe en panne, ce manuel vous aidera à résoudre le problème. Sinon, veuillez confirmer que votre système est

Problèmes fréquents

La fonction ne peut pas être utilisée ou il n'y a pas d'affichage à l'écran.

- Le contact de la voiture est coupé.
 - S'il est connecté conformément aux instructions, l'appareil ne fonctionnera pas si le contact de la voiture est coupé.
- Le câble d'alimentation (rouge) et le câble de la batterie (jaune) ne sont pas correctement connectés.
 - Vérifier la connexion des câbles d'alimentation et des câbles de la batterie.
- Le fusible est grillé.
 - Vérifiez le fusible de la machine et remplacez-le par un fusible de taille appropriée si nécessaire.
- Le micro-ordinateur interne fonctionne mal en raison de bruits gênants, etc.
 - Appuyez sur le bouton RÉINITIALISATION avec un stylo à bille ou un autre objet pointu.

MP3/WMA/ACC/M4A/WAV/FLAC/APE/DSD

Les fichiers

MP3/WMA/ACC/M4A/WAV/FLAC/APE/DSD ne peuvent pas être lus.

- Une erreur d'écriture s'est produite. Les formats MP3/WMA/ACC/M4A/WAV/FLAC/APE/DSD ne sont pas compatibles.

- Assurez-vous que les fichiers MP3/WMA/ACC/M4A/WAV/FLAC/APE/DSD sont écrits dans un format pris en charge. Reportez-vous à "À propos de MP3/WMA/ACC/M4A/WAV/FLAC/APE/DSD", puis réécrivez dans un format pris en charge par cet appareil.

Audio

Le son n'est pas émis par les haut-parleurs.

- L'amplificateur intégré n'émet pas de signal.
- L'interrupteur de l'amplificateur de puissance intégré a été mis sur "Activé".

Lorsque ce message apparaît

Pendant le fonctionnement, divers messages s'affichent à l'écran. En plus des informations qui vous informent de l'état actuel ou fournissent des conseils sur la marche à suivre, les messages d'erreur suivants s'affichent. Si l'un des messages d'erreur s'affiche, suivez attentivement les instructions données dans la colonne Solution.

Erreur de transfert USB

- Échec de communication ou échec de démarrage, etc.
 - Le problème peut être résolu en désactivant/activant l'ACC.

Périphérique non pris en charge

- Un périphérique USB non pris en charge par cet appareil est connecté.
 - Connectez un périphérique USB pris en charge par cet appareil, tel qu'un disque U, un disque dur mobile ou un HUB USB.

Le périphérique ne répond pas

- Le périphérique USB ne répond pas.
 - Veuillez rebrancher et débrancher l'USB.

Veuillez insérer l' USB

- Aucune mémoire USB n'est connectée.

- Assurez-vous que la mémoire USB est correctement connectée et que le câble n'est pas trop plié.
-

Pas de chanson

- Aucune chanson (fichier) n'est stockée dans la mémoire USB.
 - Connectez la mémoire USB après avoir stocké les chansons (fichiers).
-

Ce format de fichier n'est pas pris en charge

- Un fichier non pris en charge par cet appareil est utilisé.
 - Utilisez des fichiers pris en charge par cet appareil, tels que les fichiers avec extension "mp3", "wma", "acc", "m4a", "wav", "flac", "ape", "dsd" ("dff" et "dsf").
-

Fichier protégé

- Un fichier WMA protégé contre la copie est lu.
 - Seuls les fichiers sans protection contre la copie peuvent être lus.
-

Appareil non connecté

- L'appareil Bluetooth n'est pas connecté.
 - Connectez un appareil Bluetooth.
-

Pas de chanson

- Il n'y a pas de chansons dans l'appareil Bluetooth.
 - Veuillez télécharger la chanson sur l'appareil Bluetooth.
-

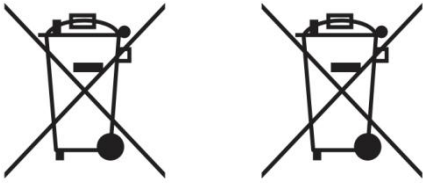

Vous trouverez ci-dessous des informations sur l'élimination des déchets d'équipements électriques et électroniques et des batteries (Applicable aux pays disposant de systèmes de collecte séparée des déchets). Si vous souhaitez vous débarrasser de ce produit, ne le mélangez pas avec les ordures ménagères générales. Il existe un système de collecte séparé pour les produits électroniques usagés conformément aux réglementations exigeant une élimination, une récupération et un recyclage appropriés. Contactez votre autorité locale pour trouver l'emplacement de votre centre de recyclage le plus proche. Un recyclage et une élimination appropriés des déchets contribuent à préserver les ressources tout en prévenant les effets nocifs sur la santé humaine et l'environnement.

Spécifications

Propriétés		
Puissance de sortie	Nominale: 4Ω, 14.4V, 10%THD	25W RMS × 4
Distorsion harmonique totale	1W into 4Ω	≤0.03%
Rapport signal sur bruit	RCA: A-wt	≥98dB
Tension d'entrée	Haut niveau	32Vpp
	Niveau bas	8Vpp
Tension de sortie	Haut niveau	28Vpp
	Niveau bas	12Vpp
Fréquence de réponse	14.4V,1W, 4Ω	20Hz~40kHz(±1.5dB)
Général		
Entrée	Haut niveau à 4 canaux Niveau bas USB Bluetooth	
	Sortie	
Résistance d'entrée	Haut niveau	240Ω
	Niveau bas	10kΩ
Taux d'échantillonnage du système	192kHz/32bit	
Tension de service	9~16V	
Consommation électrique en veille	≤0.1W	
Entrée de démarrage REM	Haut niveau (FL-/FL+), ACC en option	
Sortie de démarrage REM	12V (0.2A)	
Poids net	0.77kg	
Taille de l'ordinateur central	Largeur	178mm
	Profondeur	143.6mm
	Hauteur	50mm
Lecture de musique		
Port	USB 2.0	
Capacité	Prise en charge maximale de 2 To	
Consommation électrique maximale	1.5A	
Système de fichiers	FAT16/32, NTFS, exFAT	
Nombre maximum de chansons pouvant être lues	10,000 chansons	
Décodage MP3	Fréquence d'échantillonnage: 48 kHz,44.1 kHz,32 kHz,24 kHz,22.05 kHz,16 kHz,12 kHz,11.025 kHz,8 kHz Débit binaire: 8-320 kbps	
Décodage WMA	Fréquence d'échantillonnage: 48 kHz,44.1 kHz,32 kHz,22.05 kHz,16 kHz,11.025 kHz,8 kHz Débit binaire: 12-192 kbps(stéréo),0-128 kbps(mono)	
Décodage AAC	Fréquence d'échantillonnage: 48 kHz,44.1 kHz,32 kHz,24 kHz,22.05 kHz,16 kHz,12 kHz,11.025 kHz,8 kHz Débit binaire: 8-320kbps	
Décodage M4A	Fréquence d'échantillonnage: 48 kHz,44.1 kHz,32 kHz,24 kHz,22.05 kHz,16 kHz,12 kHz,11.025 kHz,8 kHz Débit binaire: 8-500kbps	
Décodage WAV	Fréquence utilisée: 192 kHz,176.4 kHz,96 kHz,88.2 kHz,48 kHz,44.1 kHz,32 kHz,24 kHz,22.05 kHz,16 kHz Débit binaire: 8 bits, 16 bits, 24 bits	
Décodage FLAC	Fréquence utilisée: 192 kHz,176.4 kHz,96 kHz,88.2 kHz,48 kHz,44.1 kHz,32 kHz,24 kHz,22.05 kHz,16 kHz,12 kHz,11.025 kHz,8 kHz Bits de quantification: 8 bits, 16 bits, 24 bits	
Décodage APE	Fréquence utilisée: 192 kHz,176.4 kHz,96 kHz,88.2 kHz,48 kHz,44.1 kHz,32 kHz,24 kHz,22.05 kHz,16 kHz,12 kHz,11.025 kHz,8 kHz Bits de quantification: 6bit,24 bits	

Décodage DSD	Fréquence d'échantillonnage: DSD64 2.8224MHz, DSD128 5.6448MHz, DSD256 11.290MHz
Formats audio pris en charge par Bluetooth	AAC/SBC/APTX-HD/LDAC

Tabla de Contenidos

Instrucciones de operación

Instrucciones de Operación	1
Advertencia	1
Puntos clave para un uso seguro ..	1
Declaración de derechos de autor	4
Preparación	5
Lista de accesorios	5
Descripción de la interfaz de host	6
Introducción de la interfaz y las funciones del host	7
Posición de las teclas de control ..	8
Encendido o apagado de la fuente de alimentación	8
Puesta en marcha inicial del sistema	8
Pantalla del controlador de línea	8
Reproducción	9
Búsqueda de la canción que desea reproducir	10
Ajuste del volumen	10
Reducción rápida del volumen ...	10
Cambio de la fuente de audio	10
Ajuste del modo de mezcla	10
Detección por control remoto ...	11
Ajuste	11
Operación del ajuste	11
Ajuste preestablecido del ecualizador	11
Ajuste de los efectos de sonido	12
Ajuste del nivel de agudos/graves	12
Ajuste de subgraves	13
Activación y desactivación de subgraves	13
Ajuste de la fase de subgraves	13
Ajuste del nivel de subgraves	13
Ajuste de la curva del ecualizador paramétrico	13
Selección de una banda	13
Ajuste de equilibrio izquierdo y derecho para la salida de los altavoces	14
Ajuste del equilibrio delantero y trasero para la salida de los altavoces	14
Ajuste del volumen de la fuente de audio de entrada	14
Selección de la fuente de audio USB	15
Selección de la fuente de audio de música Bluetooth ..	15
Seleccione la fuente de audio de alto nivel	15
Selecciona la fuente de audio AUX	15
Selecciona la fuente de audio USB-Audio	15
Ajuste de la corrección de tiempo	15
Ajuste de crossover	15
Cambio de crossover	16
2-vía	16
3- vías	16
Almacenamiento de los ajustes de sonido	17
Ajuste del distribuidor	17
Ajustes personalizados	17
Ajuste de claridad de los efectos de sonido	17
Ajuste del interruptor de Bluetooth ..	17
Ajuste general	18
Ajuste de la fuente de sonido auxiliar	18
Atenuación de la fuente de audio principal	18
Selección de la fuente de audio auxiliar	18
Ajuste de idioma	18
Visualización artística	19

Control de atenuación.....	19	electricidad	22
Control de atenuación	19	Acerca del crossover	23
Nivel de atenuación.....	19	Acerca de la corrección del tiempo	24
Ajuste de la pantalla negra...	19	Memoria USB.....	25
Coincidencia del sistema Alpine.	19	(opcional)	25
Interruptor del amplificador	20	Acerca de los formatos de	
externo	20	reproducción USB	25
Volumen total.....	20	Funcionamiento del Bluetooth.....	25
Fuente de audio principal.....	20	Acerca de Bluetooth.....	25
Fuente de audio auxiliar.....	20	Conexión a Bluetooth.....	26
Subgraves	20	Música por Bluetooth	26
Efectos de sonido	20	Información.....	26
Aprendizaje del control de		Acerca de los formatos admitidos	
dirección	20	por la unidad	26
Amplificador incorporado.....	21	Acerca	
Coaxial/óptico	21	de	
Ajuste de la frecuencia de		MP3/WMA/AAC/M4A/WAV/FLA	
muestreo del sistema	21	C/APE/DSD	26
Restaurar el ajuste de fábrica.....	22	Cuando surgen problemas.....	29
Acerca de.....	22	Cuando aparece este mensaje....	30
Modo de comprobación de la		Especificaciones	32

Instrucciones de Operación

Advertencia

Puntos clave para un uso seguro

- Lea cuidadosamente este manual antes de utilizar los componentes de la máquina y el sistema. Este manual contiene instrucciones sobre cómo utilizar el producto de forma segura y eficaz. Alpine no asumirá ninguna responsabilidad por los problemas causados por el incumplimiento de las instrucciones que figuran en el presente manual.
- Este manual utiliza diversas ilustraciones para mostrarle cómo utilizar el producto de forma segura y para advertirle de los peligros que pueden derivarse de una conexión y un funcionamiento incorrectos. El significado de estos diagramas se explica a continuación. Es importante que entienda perfectamente el significado de estos diagramas para poder utilizar correctamente este manual y el sistema.



Advertencia

- Es muy peligroso manejar el sistema mientras se conduce. El usuario debe detenerse antes de utilizar el software.
- El estado de las carreteras y las normas tienen prioridad sobre la información mostrada en el mapa: al conducir, deben respetarse las restricciones y condiciones de tráfico reales.
- Este software está diseñado exclusivamente para esta máquina y no puede/debe utilizarse junto con otro hardware.



Advertencia

Este símbolo indica instrucciones importantes. El incumplimiento de estas instrucciones puede provocar lesiones graves o incluso la muerte.

No utilice ninguna función que le distraiga de la conducción

Cualquier operación de las funciones de la máquina que afecte a la atención debe realizarse sólo después de que el vehículo se haya detenido por completo. Para utilizar estas funciones, aparque siempre primero el vehículo en un lugar seguro. En caso contrario, es

probable que se produzca un accidente.

No desmonte ni modifique

De lo contrario, esto puede provocar un accidente, un incendio o una descarga eléctrica.

El volumen debe mantenerse a un nivel en el que el ruido del exterior del vehículo pueda seguir oyéndose durante la conducción

La incapacidad de escuchar las alarmas de los vehículos de emergencia y las señales de advertencia de carretera (intersecciones de trenes, etc.) es muy peligrosa y puede dar lugar a accidentes. Además, un volumen excesivo puede provocar daños auditivos.

Este producto sólo es adecuado para su uso en vehículos con una conexión a tierra negativa de 12 voltios

De lo contrario, puede provocar accidentes como un incendio

Los objetos pequeños, como pernos o tornillos, deben mantenerse fuera del alcance de los niños

La ingestión de objetos pequeños puede provocar lesiones graves. En caso de ingestión, busque inmediatamente atención médica.

Cuando sustituya un fusible, debe utilizar un fusible del amperaje correcto

De lo contrario, puede provocar un incendio o una descarga eléctrica.

No bloquee los orificios de ventilación ni el disipador de calor

De lo contrario, el calor puede acumularse en el interior y provocar un incendio.

Este producto sólo debe utilizarse en aplicaciones móviles de 12 V

Si se utiliza en aplicaciones diferentes no diseñadas, puede producirse un incendio, una descarga eléctrica u otras lesiones.

Realice las conexiones correctas

Si no está conectado correctamente, puede causar un incendio o daños al producto.

Desconecte el cable del terminal negativo de la batería antes de cableado

De lo contrario, puede provocar una descarga

eléctrica o lesiones debido a un cortocircuito.

No permita que los cables se enreden en los objetos circundantes

Disponga los cables de acuerdo con el manual para evitar que se conviertan en un obstáculo durante la conducción. Los cables o alambres que obstruyen o cuelgan del volante, la palanca de cambios, el pedal de freno, etc., pueden ser extremadamente peligrosos.

No empalme los cables

No corte el aislamiento del cable para alimentar otros dispositivos. Esto podría superar la capacidad de transporte de corriente del cable y provocar un incendio o una descarga eléctrica.

No dañe la tubería o el cableado durante la perforación

Al perforar el chasis para su instalación, tenga cuidado de no tocar, dañar o bloquear tuberías, líneas de combustible, tanques o cables eléctricos. Si no se presta atención, puede causar un incendio.

No utilice tornillos o tuercas en el sistema de frenos o de dirección para las conexiones a tierra

No utilice tornillos o tuercas utilizados en el sistema de frenos o de dirección (o cualquier otro sistema relacionado con la seguridad) o en el depósito de combustible para el montaje o la conexión de puesta a tierra. El uso de estas piezas puede desactivar el controlador del vehículo y causar un incendio, etc.

No instale en lugares como el volante o la palanca de cambios que puedan obstaculizar la operación del vehículo

De lo contrario, puede obstruir la visibilidad hacia delante o bloquear las piezas móviles, etc., provocando graves accidentes.



Atención

Este símbolo indica instrucciones importantes. El incumplimiento de estas instrucciones puede provocar lesiones o daños materiales

Si se produce un problema, interrumpa su uso inmediatamente

De lo contrario, puede provocar daños personales o en el producto. Devuelva el producto a un distribuidor autorizado de Alpine o al centro de servicio Alpine más cercano para su reparación.

Cableado e instalación por profesionales

El cableado y la instalación de este producto requieren conocimientos y experiencia especializados. Por razones de seguridad, póngase en contacto con el distribuidor que le vendió el producto para su instalación.

Utilice los accesorios especificados e instálelos de forma segura

Asegúrese de que sólo se utilizan los accesorios especificados. El uso de piezas distintas a las especificadas puede causar daños internos en la unidad o impedir que se ajuste con seguridad. Esto puede hacer que las piezas se aflojen y que se produzca un peligro o un fallo del producto.

Coloque los cables de manera que no se enrosquen ni se pellizquen con los bordes metálicos afilados

Los cables deben estar alejados de las partes móviles (por ejemplo, los rieles del asiento) o de los bordes o esquinas afilados. Esto evitará que los cables se enrosquen y se dañen. Si el cableado pasa por agujeros metálicos, utilice juntas de goma para evitar que el aislamiento del cable se corte por los bordes de los agujeros metálicos.

No instale en lugares con mucha humedad o polvo

Evite instalar el aparato en lugares con alta humedad o condiciones de polvo. La entrada de humedad o polvo en el aparato puede provocar un mal funcionamiento del producto.



Precauciones

Limpieza del producto

Limpie el producto regularmente con un paño seco y suave. Si la suciedad es difícil de eliminar. Humedezca el paño suave sólo con agua. Cualquier otro disolvente puede disolverlo.

Temperatura

Asegúrese de que la temperatura de la cabina esté entre +60°C y -20°C antes de encender la máquina.

Mantenimiento

Si encuentra un problema, no lo repare usted mismo. Por favor, devuelva el producto a un distribuidor autorizado de Alpine o a su centro de servicio Alpine más cercano para su reparación.

Lugares de instalación

- La máquina no debe instalarse en ninguno de los siguientes lugares:
- Cerca de la luz solar directa y la fuente de calor
- Lugares con alta humedad y cerca de fuentes de agua
- Lugares polvorientos
- En lugares sometidos a fuertes vibraciones

Proteger el conector USB

- La unidad dispone de tres puertos USB en la parte delantera y trasera para permitir el uso de conexiones de memoria USB. Cuando se conecta un dispositivo de carga a los puertos delantero y trasero al mismo tiempo, no se puede garantizar el funcionamiento normal de la unidad.
- Sólo se puede conectar la memoria USB al terminal USB de la unidad. El uso de otros productos USB no garantiza el uso correcto.
- Si utiliza el conector USB, asegúrese de utilizar el cable de extensión USB (suministrado).
- Dependiendo del dispositivo de memoria USB conectado, es posible que la unidad no funcione o no pueda realizar algunas funciones.
- El sistema de archivos soportado por esta unidad es FAT16/32, NTFS, exFAT.
- Por favor, asegúrese de que el número de canciones en la memoria USB conectada (número total máximo de canciones que se pueden reproducir en el USB delantero y trasero) no supera las 10.000, de lo contrario no se reproducirá correctamente.
- Los formatos de archivos de audio que se pueden reproducir en esta unidad son MP3/WMA/AAC /M4A/WAV/FLAC/APE/DSD.
- Se puede mostrar el nombre del intérprete/el título de la canción/el álbum de la canción, etc. Es posible que algunos caracteres especiales no se muestren correctamente.



Atención

Alpine no es responsable de la pérdida de datos, etc., incluso si se produce durante el uso de este producto.

Sobre el uso de la memoria USB

- Para evitar un mal funcionamiento o daños, tenga en cuenta los siguientes puntos.
- Lee el manual de usuario de la memoria USB.

- No toque los terminales con las manos o con metal.
- No someta la memoria USB a fuertes vibraciones.
- No doblar, dejar caer, desmontar, modificar o sumergir en agua.
- Evite el uso o almacenamiento en los siguientes lugares.
- En vehículos expuestos a la luz solar directa o a altas temperaturas.
- Donde pueda haber alta humedad u objetos corrosivos.
- Instale la memoria USB en un lugar donde no interfiera con el funcionamiento del controlador.
- La memoria USB puede no funcionar correctamente en zonas con temperaturas altas o bajas.
- Utilice únicamente memorias USB aprobadas. Tenga en cuenta que, incluso con una memoria USB aprobada, es posible que no funcione correctamente según el tipo o la condición.
- No se puede garantizar la funcionalidad de la memoria USB. Por favor, utilice la memoria USB de acuerdo con los términos del contrato.
- Según el tipo de memoria USB, el estado de la memoria o los ajustes del software de codificación, es posible que la unidad no pueda reproducir o visualizar correctamente.
- Los archivos protegidos contra copias (protegidos por derechos de autor) no pueden ser reproducidos.
- La memoria USB puede tardar un poco en empezar a reproducirse. Si la memoria USB contiene archivos especiales que no sean de audio, puede tardar más tiempo en reproducirse o buscarse.
- La unidad puede reproducir "mp3", "wma", "acc", "m4a", "wav", "flac", "ape", "dsd" ("dff" y "dsf").
- No añada las extensiones anteriores a los datos que no sean de audio. Estos datos no son reconocibles. El resultado de la reproducción puede contener ruidos que pueden dañar los altavoces y/o el amplificador.
- Se recomienda hacer una copia de seguridad de los datos importantes en un ordenador personal.
- No retire los dispositivos USB durante la reproducción. Cambie el SOURCE a otro que no sea USB y luego retire el dispositivo USB para evitar que se dañe su memoria.

Declaración de derechos de autor







La marca y el logotipo de Bluetooth® son marcas registradas de Bluetooth SIG, Inc. El uso de la marca de texto y el logotipo por Alpine Electronics ha sido licenciado, y otras marcas y nombres comerciales pertenecen a sus respectivos propietarios.

Los productos con el logotipo de alta resolución cumplen los criterios definidos por la Asociación Japonesa de acústica. Alpine Electronics ha sido autorizado para utilizar el logotipo de alta resolución de la Asociación Japonesa de acústica.

* Los desechos de productos electrónicos deben reciclarse adecuadamente para reducir la contaminación de los desechos electrónicos.

Preparación

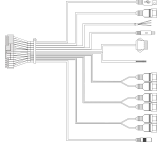
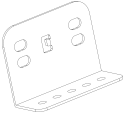
Lista de accesorios

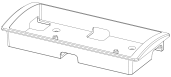
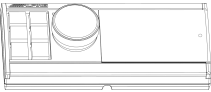
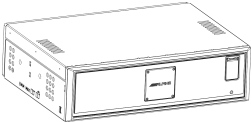
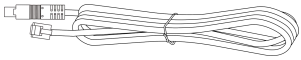
<p>Cable de alimentación</p> 	<p>Cable de entrada de alto nivel</p> 	<p>Cable de extensión USB (1,5 metros)</p> 
<p>Cable de extensión del controlador (2,5 metros)</p> 	<p>Cable compuesto</p> 	<p>Soporte de montaje</p> 
<p>Tornillo autorroscante × 20</p> 	<p>Tornillo de rosca mecánica × 8</p> 	<p>Bandeja del controlador del host</p> 
<p>Controlador de alambre</p> 	<p>Host</p> 	<p>Línea de conexión coincidente del sistema Alpine</p> 

Descripción de la interfaz de host

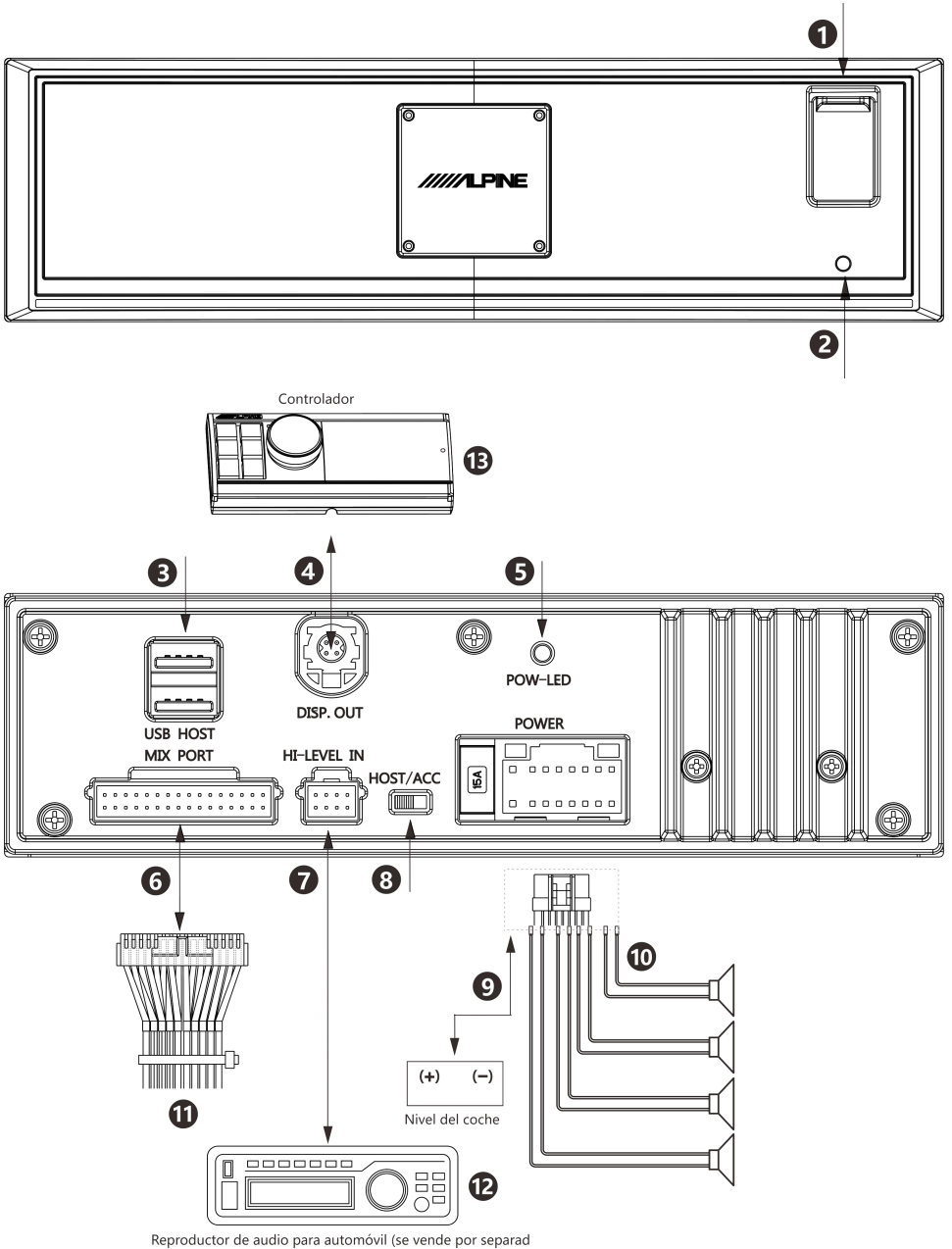

Introducción de la interfaz y las funciones del host

① Puerto USB frontal

Para conectar una memoria USB, un disco duro móvil o un HUB USB.

② Interruptor de reinicio

Mantenga pulsado durante 3 segundos para reiniciar el host.

③ Puertos USB duales traseros

Para conectar una memoria USB o un disco duro extraíble mediante el cable de extensión USB suministrado.

④ Puerto del controlador

El control de la reproducción, el ajuste del volumen y la selección de la fuente de audio se pueden realizar conectando el controlador.

⑤ Luz de la pantalla de alimentación

La luz de alimentación siempre está encendida y la luz de apagado está apagada.

⑥ Interfaz de cable compuesto

Incluye un grupo de interfaz de entrada de audio de 3,5 mm, tres grupos de interfaz de salida de audio RCA, interfaz de salida óptica, interfaz de salida coaxial, interfaz de

control cuadrado, interfaz de adaptación del sistema Alpine (para la conexión de productos DSP) e interfaz USB2.0.

⑦ Interfaz de entrada de alto nivel

Salida de potencia conectada al reproductor de audio del vehículo.

⑧ Interruptor de selección de entrada

Cuando se cambia a "ACC", la máquina se activa por ACC; cuando se cambia a "HOST", la máquina se activa por la señal de entrada de alto nivel FL-/FL+.

⑨ Interfaz de salida de energía

Se conecta a la batería del vehículo.

⑩ Interfaz de salida de energía

Se conecta a un amplificador externo.

⑪ Cable compuesto

Interfaz de expansión de funciones externas.

⑫ Reproductor de audio para el vehículo (comprado por separado)

Conecta el reproductor de audio del vehículo.

⑬ Controlador

Para evitar que entren ruidos externos en el sistema de audio.

- La posición de instalación de la unidad y la alineación de los cables deben estar al menos a 10 cm del arnés del vehículo.
- Mantenga el cable de alimentación de la batería lo más alejado posible de otros conductores.
- Conecte el cable de tierra de forma segura a los contactos metálicos desnudos del chasis del vehículo (elimine cualquier pintura, suciedad o grasa si es necesario).
- Si va a colocar un supresor de ruido opcional, manténgalo lo más alejado posible de la unidad cuando lo conecte. Su distribuidor Alpine dispone de varios tipos de supresores de ruido, póngase en contacto con él para obtener más detalles.
- Su distribuidor Alpine conoce bien los métodos de prevención del ruido, así que consulte a su distribuidor para obtener más detalles.

Posición de las teclas de control

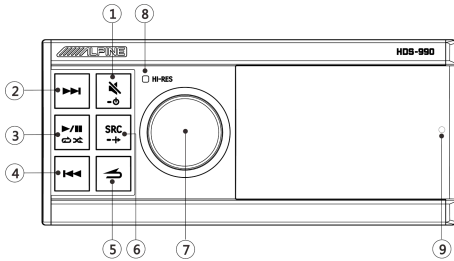

- ① **Botón** Pulsación corta para silenciar; pulsación larga durante más de 2 segundos para apagar
* Puede pulsar cualquier botón para encender el teléfono.
- ② **Botón** **USB:** Pulse brevemente para seleccionar la pista siguiente; mantenga pulsado durante más de 2 segundos para avanzar rápidamente
Música Bluetooth: selecciona la siguiente canción.
- ③ **Botón** Pulsación corta para cambiar entre pausa/reproducción; pulsación larga durante 2 segundos o más para cambiar entre reproducción aleatoria/bucle de una canción.
- ④ **Botón** **USB:** pulsación corta para seleccionar la canción anterior; pulsación larga durante 2 segundos o más para avanzar rápidamente.
Música Bluetooth: selecciona la canción anterior.
- ⑤ **Botón** Para volver al nivel anterior.
- ⑥ **Botón** Pulsación corta para seleccionar la fuente de audio principal: USB, música Bluetooth, nivel alto, AUX o USB-Audio (por defecto es USB); pulsación larga durante más de 2 segundos para activar/desactivar el modo de mezcla.
- ⑦ **Botón de perilla**
Interfaz principal: girar a la izquierda/

derecha para ajustar el volumen; pulsación corta para entrar en la lista de canciones; pulsación larga durante 2 segundos o más para entrar en la interfaz de ajustes. Interfaz de configuración o lista de canciones: pulsación corta para confirmar la selección.

⑧ **Luz de pantalla de Hi-Res**

La luz sólo se enciende cuando se está reproduciendo la canción en formato Hi-Res; la luz no se enciende cuando se reproducen otros formatos.

⑨ **Ventana del sensor de control remoto**

Encendido o apagado de la fuente de alimentación

Pulse cualquier botón del controlador para encender la unidad.

Mantenga pulsado durante al menos 2 segundos para apagar la unidad.

- La primera vez que se enciende, el volumen comienza en el nivel 12.

Puesta en marcha inicial del sistema

Mantenga pulsado el interruptor RESET durante 3 segundos para reiniciar la unidad principal.

1 Desconecte la alimentación de la unidad.

2 Pulse RESET con un bolígrafo o un objeto puntiagudo similar.

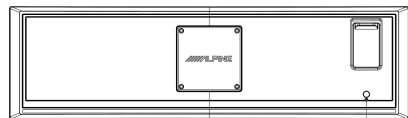

Interruptor de reinicio

Pantalla del controlador de línea

- Página de audio del modo maestro USB



- ① Muestra el estado de la fuente de audio auxiliar.

ALPINE Direct : Cancela la fuente de audio auxiliar.

Música Bluetooth : La fuente auxiliar es la música Bluetooth.

Alto nivel: : La fuente de audio auxiliar es alta.

AUX: La fuente auxiliar de audio es AUX.

USB-Audio : La fuente de audio auxiliar es USB-Audio.

- ② Muestra la fuente de audio actual.
USB, Música Bluetooth, alto nivel, AUX, USB-Audio.

- ③ Icono de fuente de audio de entrada

Fuente de audio de entrada	USB1	USB2	USB3	Bluetooth
Icono				

- ④ Icono de volumen total.
Muestra el valor del volumen actual.
- ⑤ Icono de Hi-Res.
Indica que se está reproduciendo una canción en formato Hi-Res.
- ⑥ Muestra el formato de música actual.
- ⑦ Icono del modo de reproducción.

Icono	Descripción
	Reproducción en bucle sólo de la canción actual.
	Reproducción en bucle de los archivos de una carpeta solamente.
	Reproducción aleatoria de carpetas.

	Reproducción aleatoria de todas las canciones.
--	--

- ⑧ Muestra la duración total de la canción, el progreso de la reproducción y el número de pista actual/número total de canciones.
- ⑨ Muestra la información de la canción: título de la canción, artista, letra, etc.

Reproducción

1 Pulse **SRC/→** para seleccionar el modo USB por defecto.

2 Pulse **◀▶** o **▶▶** para seleccionar la pista (archivo) deseada.
Mantenga pulsado **◀▶** o **▶▶** para avanzar o rebobinar rápidamente.

3 Pulse **▶/||/-◀** para alternar la pausa o la reproducción.

4 Gire la perilla para ajustar el volumen, en el sentido de las agujas del reloj para aumentar el volumen, en el sentido contrario para disminuirlo.

Pulse la perilla para entrar en la interfaz de búsqueda de pistas, puede seleccionar USB1, USB2, USB3, etc. para seleccionar las canciones a reproducir, o gire la perilla para entrar en la lista de búsqueda para buscar la canción que desea reproducir.

5 Pulse **↶** para volver al anterior.

- Dependiendo de los archivos almacenados en el USB, la reproducción puede tardar un poco en iniciarse.
- El formato del archivo que se está reproduciendo se muestra en la pantalla durante la reproducción.
- El icono HR aparece en la pantalla cuando se reproduce un archivo de audio de alta resolución (Hi-Res).
- Los archivos protegidos por DRM (Digital Rights Management) no pueden reproducirse en esta unidad.
- Es posible que los tiempos de reproducción no se muestren correctamente cuando se reproducen documentos grabados con VBR (tasa de bits variable).
- El título de la canción/nombre del intérprete/nombre del álbum se mostrará si hay información del marcador.
- Los caracteres no admitidos se muestran con

"□" " en su lugar.

Búsqueda de la canción que desea reproducir

La memoria USB puede contener muchas canciones. Encuentra rápidamente la canción deseada buscándola.

1 Pulse la perilla para entrar en la pantalla de la lista de canciones y seleccione "Buscar" para iniciar el modo de búsqueda.

2 Gire la perilla para seleccionar la lista de categorías "Artista", "Álbum", "Canción", "Formato de archivo", "Fecha" o "Tamaño de archivo".

1.1 Seleccione el artista^{*1}, pulse brevemente para entrar en la lista de artistas, gire la perilla para seleccionar el artista deseado, pulse brevemente para entrar en la lista de canciones.

1.2 Seleccione el álbum^{*1}, pulse brevemente para entrar en la lista de álbumes, gire la perilla seleccionar el álbum deseado, pulse brevemente para entrar en la lista de canciones.

1.3 Seleccione la canción^{*1}, pulse brevemente para entrar en la lista de canciones.

1.4 Seleccione el formato de archivo^{*1}, pulse brevemente para entrar en la lista de formatos de archivo, gire la perilla para seleccionar el formato de archivo deseado, pulse brevemente para entrar en la lista de canciones.

1.5 Seleccione la fecha^{*2}, pulse brevemente para entrar en la lista de canciones.

1.6 Seleccione el tamaño del archivo^{*3}, pulse brevemente para entrar en la lista de canciones.

*1 Ordene por número 0 → 9, A → Z alfabéticamente (primero por número, luego por letra, sin distinción entre mayúsculas y minúsculas).

*2 La fecha se ordena por la fecha real en que se modificó el archivo en orden nuevo → viejo, no hay regla para el mismo tiempo.

*3 El tamaño del archivo se clasifica en el orden de mayor → menor espacio de almacenamiento ocupado, mismo tamaño sin reglas.

3 Bajo la lista de canciones, gire la perilla para seleccionar la canción deseada y pulse brevemente para iniciar la reproducción de la canción seleccionada.

- Pulse \leftarrow para volver al nivel anterior.
- Los archivos vacíos o sin archivos de reproducción válidos no se mostrarán.
- La búsqueda puede ser lenta cuando hay muchas canciones almacenadas en el USB.

Ajuste del volumen

Gire la perilla hasta obtener el volumen deseado.

Volumen: 0~35

Reducción rápida del volumen

La función de silencio reduce instantáneamente el volumen a 0.

1 Pulse el botón (Mute) $\text{M}/\text{0}$ para activar el modo de silencio.

El volumen será 0.

2 Pulse de nuevo el botón (Mute) $\text{M}/\text{0}$ para volver al nivel de volumen anterior.

Cambio de la fuente de audio

Pulse brevemente SRC/\rightarrow para cambiar la fuente de señales.

USB^{*1} (fuente de audio por defecto) \leftrightarrow Bluetooth Música^{*2} \leftrightarrow Nivel alto \leftrightarrow AUX \leftrightarrow USB-Audio^{*3}

*1 Cuando se conectan tres memorias USB a la unidad, los archivos de audio de las mismas se combinan y se reproducen en la misma fuente de audio USB.

*2 Sólo se muestra cuando está conectado el "Bluetooth", véase "Conexión al Bluetooth".

*3 Las fuentes de música USB-Audio y Bluetooth son mutuamente excluyentes y no pueden superponerse, de lo contrario la fuente de audio auxiliar no es válida.

Ajuste del modo de mezcla

La unidad está preprogramada con un chip de procesamiento de audio de alta calidad. Puede seleccionar el modo ALPINE Direct para

disfrutar de la alta calidad de las fuentes de la unidad, y también puede seleccionar el modo AUX Mix para escuchar el sonido del equipo original (por ejemplo, la navegación) mientras disfruta de las fuentes de la unidad.

Mantenga pulsado **SRC/→** para cambiar entre los modos de mezcla, como se indica a continuación para el ejemplo de AUX Mix:

AUX Mix ↔ ALPINE Direct

AUX Mix:

Mantenga pulsado para cambiar entre los modos de mezcla, como se indica a continuación para el ejemplo de AUX Mix.

ALPINE Direct:

Disfruta sólo de la alta calidad de la música del HDS-990.

- Cuando se superpone la misma fuente de audio, la fuente de audio auxiliar no es válida. Cuando la fuente actual es AUX, el modo de mezcla AUX no está disponible.
- Antes de utilizar esta función, es necesario conectar correctamente la salida de audio del equipo de música original del vehículo al conector AUX IN de la unidad.

Detección por control remoto

Control con el controlador remoto comprado. Controle el transmisor de control remoto hacia la ventana de detección remota.

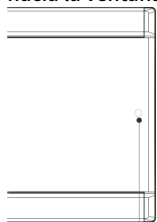

Remote control sensor window

Se puede conectar a una caja de interfaz remota

La unidad se puede controlar utilizando el controlador del volante del vehículo a través de la caja de interfaz remota del volante Alpine opcional. Póngase en contacto con su distribuidor Alpine para obtener más

Ajuste

Operación del ajuste

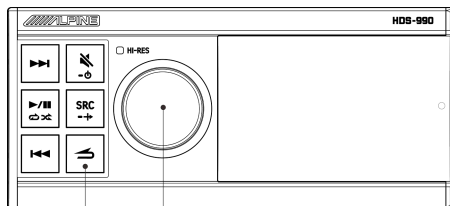

Regreso Mando

<Elementos del ajuste>

Ajuste	Ecualizador preestablecido
	Ajuste de audio
	Ajustes de claridad de audio
	Bluetooth
	General

- 1 Mantenga pulsada la perilla durante al menos 2 segundos para entrar en la pantalla de ajuste.

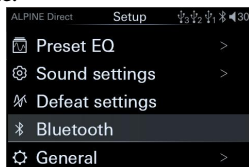

- 2 Gire la perilla para seleccionar el elemento de ajuste y, a continuación, pulse brevemente la perilla para pasar al siguiente nivel.
- 3 Pulse **↵** para volver al modo de menú anterior.
- 4 Pulse **SRC/→** para liberar el modo de ajuste.

Ajuste preestablecido del ecualizador

Seleccione [Ecualizador preestablecido] en la pantalla principal de ajustes. Consulte el paso 2 de "Operaciones de ajuste" (página 11).

<Elementos del ajuste>

Ecualizador preestablecido	Estándar
	Pop
	Rock
	Programa de noticias

	Jazz
	Electrónico
	Hip Hop
	Música ligera
	Country
	Clásico

■ Página del ecualizador preestablecido

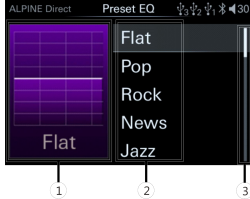

- ① Muestra el efecto de audio actual.
- ② Lista de efectos de sonido.
- ③ Barra de desplazamiento hacia arriba y hacia abajo para seleccionar un sonido.

- 1 En la página de ecualizador preestablecido, gire la perilla para seleccionar el preajuste de EQ deseado;
- 2 Pulse brevemente la perilla para recuperar el preajuste de EQ.

10 ajustes típicos de ecualizador vienen preestablecidos de fábrica para su uso con una amplia gama de material de origen.

- El elemento “personalizado” se muestra después de ajustar el ecualizador Graves / Agudos o parámetros.
- Sólo se puede seleccionar un efecto de audio predeterminado a la vez.

Ajuste de los efectos de sonido

Seleccione [Ajustes del efecto de audio] en la página principal de ajustes. Consulte el paso 2 de "Operaciones de configuración" (página 11).

<Elemento de ajuste>

Ajuste de la fuente de audio	Agudos
	Graves
	Subgraves
	Ecualizador paramétrico
	Equilibrio entre izquierda y derecha
	Equilibrio delantero y trasero
	Volumen de la fuente de

	entrada
	Corrección de tiempo
	Ajuste de crossover
	Almacenamiento de los ajustes de audio

■ Página de configuración del sonido



Los pasos 1 a 3 que se indican a continuación son comunes a cada uno de los "Elementos de ajuste" de los "Ajustes de audio".

- 1 Gire la perilla hacia arriba o hacia abajo para seleccionar el elemento de destino y, a continuación, pulse brevemente la perilla para seleccionar el elemento de destino ajustable.
- 2 Pulse \leftarrow para volver al modo de menú anterior.
- 3 Pulse SRC/➔ para liberar el modo de ajuste.

Ajuste del nivel de agudos/graves

Seleccione [Agudos o Graves] en la pantalla de ajuste del audio. Consulte el paso 1 de "Ajuste de audio" (página 11).

■ Página de nivel de agudos/graves

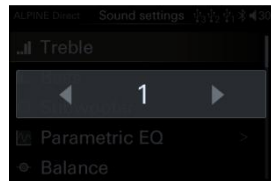

- 1 Gire la perilla a la izquierda para seleccionar [<] para bajar el nivel y a la derecha para [>] para subirlo.

Puede seleccionar el nivel de ajuste de los agudos o de los graves según sus preferencias.

Elemento de ajuste: Agudos/graves

Contenido del ajuste: -7~+7 (valor inicial: 0)

Ajuste de subgraves

Seleccione [Subgraves] en la pantalla de ajustes de audio. Consulte el paso 1 de "Ajuste de audio" (página 11).

<Elemento de ajuste>

Subgraves	Activación/desactivación de subgraves
	Fase de subgraves
	Nivel de subgraves

■ Página de subgraves



- 1 Gire la perilla para seleccionar el elemento de destino y, a continuación, pulse brevemente la perilla para seleccionar el elemento de destino ajustable.
- 2 Gire la perilla a la izquierda para seleccionar la operación [<], a la derecha para seleccionar la operación [>].

Activación y desactivación de subgraves

Cuando el Subgraves está activado, se puede ajustar el nivel de salida de fase de subgraves.

Elemento de ajuste: Subgraves

Contenido de ajuste: apagado/encendido (configuración inicial)

Ajuste de la fase de subgraves

La fase de subgraves se ajusta a 0° (fase directa) o 180° (fase inversa). Para ajustar la fase, gire la perilla.

Elemento de ajuste: Fase de subgraves

Contenido del ajuste: 0° (ajuste inicial)/180°

Ajuste del nivel de subgraves

Cuando el Subgraves está activado, se puede ajustar el nivel de salida de subgraves.

Elemento de ajuste: Nivel de subgraves

Contenido del ajuste: 0~+15 (valor inicial:9)

Ajuste de la curva del ecualizador paramétrico

Seleccione [Ecualizador de parámetros] en la pantalla de ajustes de audio. Consulte el paso 1 de "Ajustes de audio" (página 11).

■ Página del ecualizador de parámetros

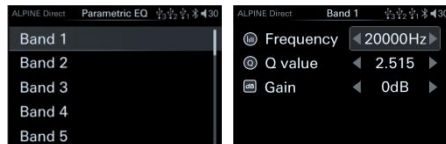

- 1 Gire la perilla para seleccionar el elemento de destino y, a continuación, pulse brevemente el mando para seleccionar el elemento de destino ajustable.
- 2 Gire la perilla a la izquierda para seleccionar la operación [<] y a la derecha para seleccionar la operación [>].
- 3 Si es necesario ajustar otra banda, pulse ↵ para volver a la selección de banda y luego gire el mando para seleccionar la banda.

El ajuste del ecualizador puede modificarse para que la curva de respuesta sea más a su gusto.

Selección de una banda

Contenido del ajuste: Banda 1 → Banda 2 →... → Banda 9 / Banda 10 → Banda 1

Ajuste de la frecuencia

Gire la perilla para seleccionar "Frecuencia" y luego pulse brevemente la perilla.

Banda de frecuencia ajustable: 20Hz~20kHz

- Banda 1: 20Hz~63Hz(31Hz)
- Banda 2: 31Hz~125Hz(63Hz)
- Banda 3: 63Hz~315Hz(125Hz)
- Banda 4: 125Hz~500Hz(250Hz)
- Banda 5: 250Hz~1kHz(500Hz)
- Banda 6: 500Hz~2kHz(1kHz)
- Banda 7: 1kHz~4kHz(2kHz)
- Banda 8: 2kHz~7.2kHz(4kHz)
- Banda 9: 5.8kHz~12kHz(8kHz)
- Banda 10: 9kHz~20kHz(16kHz)

Ajuste del valor Q

Gire la perilla para seleccionar "Valor Q" y, a continuación, pulse brevemente la perilla.

Contenido del ajuste: de 0,404 a 28,85 (ajuste inicial: 3,056)

Ajuste de la ganancia

Gire la perilla para seleccionar "Ganancia" y, a continuación, pulse brevemente la perilla.

Contenido del ajuste: de -12dB a +12dB (ajuste inicial: 0)

- El ajuste de la frecuencia para cada banda no debe superar el valor de la frecuencia de la banda adyacente.
- Al ajustar el ecualizador de parámetros, hay que tener en cuenta la respuesta en frecuencia de los altavoces conectados.
- Al ajustar el ecualizador de parámetros, el ecualizador preestablecido que ya se ha ajustado no será válido.
- El ecualizador preestablecido muestra "Personalizado" después de ajustar el ecualizador de parámetros.

Ajuste de equilibrio izquierdo y derecho para la salida de los altavoces

Seleccione [Equilibrio Izquierdo/Derecho] en la página de configuración de sonido. Consulte el paso 1 de "Ajustes de sonido" (página 11).

- Página de equilibrio izquierdo y derecho

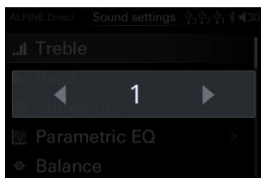

- 1 Gire la perilla a la izquierda para seleccionar la operación [<] y gire la perilla a la derecha para seleccionar la operación [>].

Elemento de ajuste: Equilibrio izquierdo y derecho

Contenido del ajuste: L15~0~R15 (Valor inicial: 0)

Ajuste del equilibrio delantero y trasero para la salida de los altavoces

Seleccione [Equilibrio izquierdo y derecho] en la pantalla de ajustes de sonido. Consulte el paso 1 de "Ajustes de sonido" (página 11).

- Página de equilibrio delantero y trasero

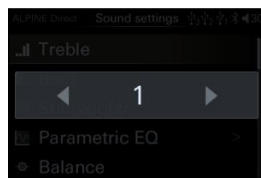

- 1 Gire la perilla a la izquierda para seleccionar la operación [<] y a la derecha para seleccionar la operación [>].

Elemento de ajuste: Equilibrio delantero y trasero

Contenido del ajuste: L15 a 0 a R15 (Valor inicial: 0)

Ajuste del volumen de la fuente de audio de entrada

Seleccione [Volumen de la fuente de audio de entrada] en la pantalla de configuración del sonido. Consulte el paso 1 de "Ajustes de sonido" (página 11).

<Elemento de ajuste>

Volumen de la fuente de audio de entrada	USB
	Música de Bluetooth
	Alto nivel
	AUX
	USB-Audio

- Página de volumen de la fuente de audio de entrada

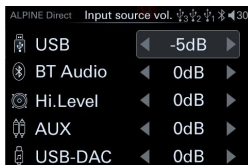

- 1 Gire la perilla para seleccionar el elemento de destino y, a continuación, pulse brevemente la perilla para seleccionar el elemento de destino ajustable.

- 2 Gire la perilla a la izquierda para seleccionar la operación [$<$] y a la derecha para seleccionar la operación [$>$].

Selección de la fuente de audio USB

Contenido de ajuste: -60dB~0dB (Valor inicial: 0dB)

Selección de la fuente de audio de música Bluetooth

Contenido de ajuste: -60dB~0dB (Valor inicial: 0dB)

Seleccione la fuente de audio de alto nivel

Contenido del ajuste: -60dB~0dB (Valor inicial: 0dB)

Selecciona la fuente de audio AUX

Contenido de ajuste: -60dB~0dB (Valor inicial: 0dB)

Selecciona la fuente de audio USB-Audio

Contenido de ajuste: -60dB~0dB (Valor inicial: 0dB)

Ajuste de la corrección de tiempo

Seleccione [Corrección de tiempo] en la pantalla de ajustes de sonido. Consulte el paso 1 de "Ajuste de sonido" (página 10).

<Elemento de ajuste>

Corrección de tiempo	Altavoz delantero izquierdo (F-L)
	Altavoz delantero derecho (F-R)
	Altavoz trasero izquierdo (R-L)
	Altavoz trasero derecho (R-R)
	Subgraves izquierdo (SW-L)
	Subgraves derecho (SW-R)

■ Página de corrección de tiempo



- 1 Gire la perilla para seleccionar el elemento de destino y, a continuación, pulse brevemente la perilla para seleccionar el elemento de destino ajustable.
- 2 Gire la perilla a la izquierda para seleccionar la operación [$<$], gire la perilla a la derecha para seleccionar la operación [$>$].

Ajuste del retraso

Gire la perilla para seleccionar el altavoz que desea ajustar y, a continuación, pulse brevemente la perilla.

Elementos de ajuste: Altavoz delantero izquierdo (F-L) / Altavoz delantero derecho (F-R) / Altavoz trasero izquierdo (R-L) / Altavoz trasero derecho (R-R) / Subgraves izquierdo (SW-L) / Subgraves derecho (SW-R)

Contenido de ajuste:

Milisegundos : 0.000ms ~ 10.000ms (0.01ms/nivel)
 Centímetros: 0~346cm (0.3cm/nivel)
 Pulgadas: 0~136inch (0.1inch/nivel)

Ajuste de la unidad de retraso

Gire la perilla para ajustar la distancia o la unidad de corrección de tiempo para el altavoz seleccionado y, a continuación, pulse brevemente la perilla.

Elemento de ajuste: unidad de retraso

Contenido de ajuste : milisegundos/centímetros/pulgadas

- El ajuste de subgraves izquierdo/derecho no es posible cuando el modo Subgraves está desactivado.
- La suma de las distancias de ajuste de todos los altavoces debe ser inferior a 510 cm/201 pul/15 ms.
- Unidades de corrección de tiempo seleccionables: ms (milisegundos)/cm (centímetros)/inch (pulgadas)

Ajuste de crossover

Antes de realizar los siguientes pasos, consulte la sección "Acerca del crossover".

Seleccione [Configuración de crossover] en la página de configuración de sonido. Consulte el paso 1 de "Ajustes de sonido" (página 10).

<Elemento de ajuste>

Ajuste de crossover	
2-vía	
3-vía	

■ Página de cambio de crossover

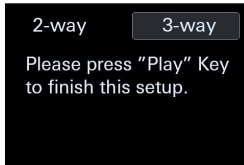

1 En la interfaz de configuración, mantenga presionada la siguiente canción, mantenga presionada la reproducción/pausa y mantenga presionada la canción anterior para llamar al interruptor de cruce, gire la perilla para seleccionar, luego presione brevemente la perilla para ingresar a la página de cruce seleccionada.

Contenido de ajuste : cambio de crossover/2-vía/3-vía

Cambio de crossover

Elemento de ajuste: cambio de crossover
Contenido de ajuste: 2-vía/ 3-vía

2-vía

■ Página de 2-vía

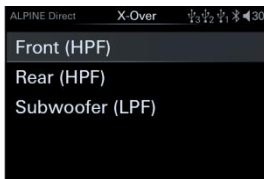

Elemento de ajuste : Altavoces delanteros /
Altavoces traseros / Subgraves
Contenido de ajuste: Frecuencia/pendiente

3- vías

■ Página de 3-vías



Elementos de ajuste: Agudos/Medios pasos altos/Medios pasos bajos/Graves

Elementos de ajuste: Agudos/ Medios pasos altos/ Medios pasos bajos/Graves

Contenido de ajuste: Frecuencia/pendiente

2 Después de seleccionar el crossover correspondiente, gire el mando para seleccionar el elemento de destino y, a continuación, pulse brevemente la perilla para seleccionar el elemento ajustable de destino y entrar en la pantalla de ajuste de crossover y pendiente.

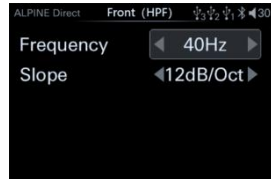

3 Gire la perilla a la izquierda para seleccionar la operación [<] y a la derecha para seleccionar la operación [>].

Ajuste de la frecuencia

En caso de 2-vías activas

Contenido de ajuste:

Frecuencia : 20/25/32/40/50/63/80 (ajuste inicial) /100/125/160/200 (Hz)

En caso de 3-vías activas

Contenido de ajuste:

Altavoz de graves/ Altavoz de paso bajo de medio *:

20/25/32/40/50/63/80/100/125/160/200/250/315/400/500 (ajuste inicial) /630/800 (Hz)

Altavoz de paso alto de medio:

20/25/32/40/50/63/80/100/125/160/200/250/315/400/500/630/800/1k/

1.2k/1.6k/2k/2.5k/3.2k/4k/5k (ajuste inicial) /6.3k/8k/10k/12.5k/16k/20k (Hz)

altavoz de agudos:

1k/1.2k/1.6k/2k/2.5k/3.2k/4k/5k (ajuste inicial) /6.3k/8k/10k/12.5k/16k/20k (Hz)

Pendiente de ajuste

Contenido de ajuste : 6/12 (ajuste inicial) /18/24/30/36/42/48 (dB/Oct.) o apagado.

- El ajuste del altavoz de Subgraves no es

posible cuando el modo Subgraves está desactivado.

- El ajuste de la frecuencia de corte del altavoz de medio-graves no puede ser mayor que el de medio-agudos.

Almacenamiento de los ajustes de sonido

Seleccione [Almacenar configuración de sonido] en la pantalla de configuración de sonido. Consulte el paso 1 de "Ajustes de sonido" (página 11).

<Elemento de ajuste>

Almacenamiento de ajustes de sonido
Ajuste del distribuidor
Ajuste personalizado

- Página de almacenamiento de los ajustes de sonido



Contenido de ajuste: Ajuste del distribuidor / Ajuste personalizado

Ajuste del distribuidor

Después de comprar e instalar el producto en un distribuidor autorizado de Alpine, un técnico profesional ajustará y almacenará la configuración de sonido para usted en el "Ajuste del distribuidor".

- 1 Gire la perilla para seleccionar "Ajuste del distribuidor" y pulse brevemente la perilla para recuperar los parámetros de ajuste del sonido sintonizado.

Ajustes personalizados

Además de los "Ajuste del distribuidor", si tiene sus propias preferencias de ajuste.

- 1 Después de ajustar los parámetros de sonido, como el ecualizador preestablecido, los graves, los agudos y el crossover, seleccione "Ajustes personalizados".

- 2 Mantenga pulsada la perilla durante más de 2 segundos para almacenar los parámetros de sonido afinados en los "Ajuste personalizado".
- 3 Gire la perilla para seleccionar "Ajustes del distribuidor" y, a continuación, pulse brevemente la perilla para recuperar los ajustes de sonido sintonizados.

Ajuste de claridad de los efectos de sonido

Seleccione [Borrar sonido] en la página principal de ajuste. Consulte el paso 2 de "Operaciones de ajuste" (página 11).

- Página de claridad de los efectos de sonido

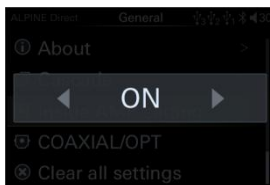

Cuando se activa, se invalidan los ajustes relacionados con el sonido, como el ecualizador preestablecido. Desactívelo para restaurar la configuración de sonido anterior.

Elemento de ajuste: Ajuste de claridad de los efectos de sonido

Contenido de ajuste: activado (ajuste inicial) /desactivado

Ajuste del interruptor de Bluetooth

Selecciona [Bluetooth] en la página principal de ajuste. Consulte el paso 2 de "Operaciones de ajuste" (página 11).

- Pantalla de conexión Bluetooth

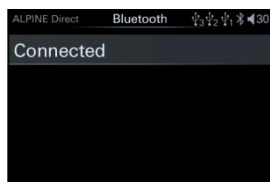

Elementos de ajuste: operaciones de conexión y desconexión de Bluetooth

Contenido de ajuste: Conectado/no conectado (configuración inicial) (ajuste inicial)

Ajuste general

Seleccione [General] en la página principal de ajuste. Consulte el paso 2 de "Operaciones de ajuste" (página 11).

<Elemento de ajuste>

General	
	Fuente de audio auxiliar
	Ajuste de idioma
	Exposición artística
	Control del regulador
	Adaptación del sistema Alpine
	Aprendizaje del control de dirección
	Amplificador incorporado
	Coaxial / Óptico
	Ajuste de la frecuencia de muestreo del sistema
	Restaurar la configuración de fábrica
	Acerca de

■ Pantalla general

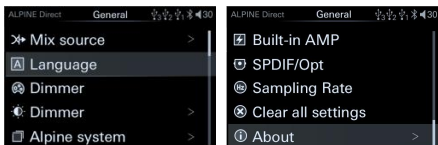

Los pasos 1 a 3 a continuación son generales a cada "Elemento de ajuste" en "General".

- 1 Gire la perilla hacia arriba o hacia abajo para seleccionar el elemento de destino y, a continuación, pulse brevemente la perilla para seleccionar el elemento de destino ajustable.
- 2 Pulse \leftarrow para volver al modo de menú anterior.
- 3 Pulse SRC/+ para liberar el modo de ajuste.

Ajuste de la fuente de sonido auxiliar

Seleccione [Fuente Auxiliar] en la pantalla general. Consulte el paso 1 de "Ajuste general" (página 18).

<Elemento de ajuste>

Fuente auxiliar	
	Cantidad de atenuación de la fuente principal de audio
	Selección de la fuente de audio auxiliar

■ Página de la fuente de audio auxiliar



- 1 Gire la perilla para seleccionar el elemento objetivo y, a continuación, pulse brevemente la perilla para seleccionar el elemento objetivo ajustable.

Contenido del ajuste: Atenuación de la fuente de audio principal /selección de la fuente de audio auxiliar

Atenuación de la fuente de audio principal

Esto le permite seleccionar la cantidad de atenuación de la fuente de audio principal requerida para la mezcla cuando la fuente de audio principal se mezcla.

Elemento de ajuste: Atenuación de la fuente principal

Contenido de ajuste : 0/30%/50% (ajuste inicial) /80%/100%

Selección de la fuente de audio auxiliar

Le permite seleccionar la fuente de audio auxiliar según sus necesidades.

Elemento de ajuste: Selección de la fuente de audio auxiliar

Contenido de ajuste: Música Bluetooth / Nivel alto / AUX / USB-Audio / activado

Ajuste de idioma

Seleccione [Ajuste de idioma] en la pantalla general. Consulte el paso 1 de "Ajuste general" (página 18).

<Elemento de ajuste>

Ajuste de idioma	
	English
	Chino simplificado

■ Pantalla de ajuste del idioma



- 1 Gire la perilla a la izquierda para seleccionar la operación [<] y a la derecha para seleccionar la operación [>].

Contenido de ajuste: chino simplificado/
English

Visualización artística

Seleccione [Visualización artística] en la pantalla general. Consulte el paso 1 de "Ajuste general" (página 18).

■ Pantalla de visualización artística

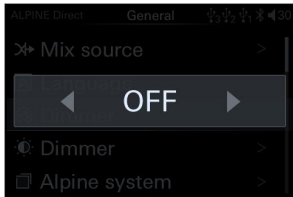

Cuando se cierra esta opción, se puede encender la pantalla de reproducción del modo secundario.

Elemento de ajuste : interruptor de visualización de arte

Elemento de ajuste: interruptor de visualización artística

Contenido de ajuste: activado/ desactivado (ajuste inicial)

Control de atenuación

Seleccione [Control de atenuación] en la pantalla general. Consulte el paso 1 de "Ajuste general" (página 18).

<Elemento de ajuste>

Control de atenuación
Control de atenuación
Nivel de atenuación
Ajuste de la pantalla negra

■ Pantalla de atenuación



- 1 Gire la perilla para seleccionar el elemento de destino y, a continuación, pulse brevemente la perilla para seleccionar el elemento de destino ajustable.

- 2 Gire la perilla a la izquierda para seleccionar la operación [<], gire la perilla a la derecha para seleccionar la operación [>].

Cuando el control de atenuación está en "Manual", el nivel de atenuación es ajustable. El control de atenuación se ajusta a "Auto" para reducir el brillo del controlador principal cuando los faros del vehículo están encendidos. Este modo es útil si cree que la luz de fondo del controlador de host es demasiado brillante por la noche.

Control de atenuación

Elemento de ajuste: Control de atenuación
Contenido de ajuste : Automático/manual (ajuste inicial)

Nivel de atenuación

Elemento de ajuste: Nivel de atenuación
Contenido de ajuste: Nivel 1/Nivel 2/Nivel 3 (ajuste inicial)

Ajuste de la pantalla negra

Elemento de ajuste: Ajuste la pantalla negra
Contenido de ajuste : Desactivado (ajuste inicial) /Activado

Coincidencia del sistema Alpine

Seleccione [Coincidencia del sistema Alpine] en la pantalla general. Consulte el paso 1 de "Ajuste general" (página 18).

<Elemento de ajuste>

Coincidencia del sistema Alpine	
DSP externo:	activado/ desactivado (ajuste inicial)
Volumen total	
Fuente de audio principal	
Fuente de audio auxiliar	
Subgraves	
Efecto de audio	

■ Coincidencia del sistema Alpine

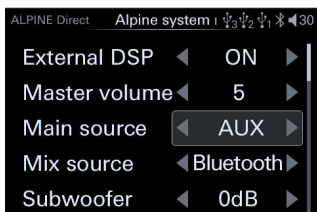

1 Gire la perilla para seleccionar el elemento de destino y, a continuación, pulse brevemente la perilla para seleccionar el elemento de destino ajustable.

2 Gire la perilla a la izquierda para seleccionar la operación [<], gire la perilla a la derecha para seleccionar la operación [>].

Contenido de ajuste: Desactivado (ajuste inicial) Activado / Volumen total / Fuente de audio principal / Fuente de audio auxiliar / Subgraves / Efectos de sonido

Se puede conectar al DSP de Alpine para el vehículo, sólo es compatible con los productos cuya interfaz de controlador se puede acoplar.

Interruptor del amplificador externo

Elemento de ajuste : Interruptor del amplificador externo

Contenido de ajuste : Desactivado (ajuste inicial) /activado

Volumen total

Elemento de ajuste: Volumen total

Contenido de ajuste: 0~35 (Valor inicial: 27)

Fuente de audio principal

Elemento de ajuste : Fuente de audio principal

Contenido de ajuste : Digital/Alto nivel/Bluetooth/AUX

Fuente de audio auxiliar

Elemento de ajuste : Fuente de audio auxiliar

Contenido de ajuste : Digital / Nivel alto / Bluetooth / AUX / Desactivado

Subgraves

Elemento de ajuste: Subgraves

Contenido de ajuste : -60dB ~ 0dB (Valor inicial: 0dB)

Efectos de sonido

Las fuentes de sonido auxiliares pueden seleccionarse según las necesidades.

Elemento de ajuste: Efectos de sonido

Contenido de ajuste: Se pueden recuperar 6 conjuntos de efectos de sonido preestablecidos

- La referencia DSP externa anterior está conectada al ajuste del PXE-0850X, por favor contacte con su distribuidor Alpine para más detalles.

Aprendizaje del control de dirección

Seleccione [Aprendizaje del control de dirección] en la pantalla general. Consulte el paso 1 de "Ajuste general" (página 18).

<Elemento de ajuste>

Aprendizaje del control de dirección	
Volumen +	
Volumen -	
Anterior	
Siguiente	
Reproducción /pausa	
Silencio	
Fuente de sonido	
Tipo de control de dirección	

■ Pantalla de aprendizaje del control de dirección



1 Gire la perilla para seleccionar el elemento de destino y, a continuación, pulse

brevemente la perilla para seleccionar el elemento de destino ajustable.

Contenido de ajuste : Gire la perilla para seleccionar el elemento de destino y, a continuación, pulse brevemente la perilla para seleccionar el elemento de destino ajustable.

De acuerdo con los diferentes modelos reales de cableado de control cuadrado*, después de conectar el host, a través del controlador al volante del coche para aprender, pulse brevemente el "volumen +", "volumen -", " anterior", " siguiente", "reproducción / pausa", "silencio". "siguiente", "reproducción/pausa", "silencio", etc., y esperar a que se pulse el botón del volante del vehículo, es decir, completar el aprendizaje, para lograr el control del controlador al volante del vehículo.

■ Pantalla de conexión del control de dirección:

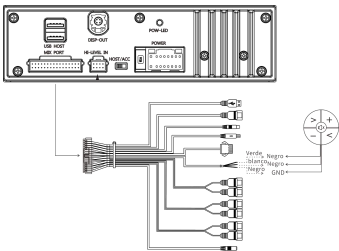

- El verde y el blanco se conectan al cable del botón del volante del vehículo, el negro se conecta a la tierra, por favor, conecte de acuerdo con el modelo de vehículo real, por favor, póngase en contacto con su distribuidor Alpine para más detalles.

Amplificador incorporado

Seleccione [Amplificador incorporado] en la pantalla general. Consulte el paso 1 de "Ajuste general" (página 18).

■ Página del interruptor del amplificador incorporado

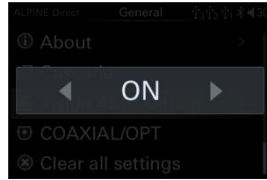

1 Gire la perilla a la izquierda para seleccionar la operación [<] y a la derecha para seleccionar la operación [>].

Elemento de ajuste : Interruptor del amplificador incorporado

Contenido de ajuste : Apagado/encendido (ajuste inicial)

- Cuando "Amplificador incorporado" está ajustado a "Desactivado", el sistema no emitirá sonido.

Coaxial/óptico

Seleccione [Coaxial/óptico] en la pantalla general. Consulte el paso 1 de "Ajuste general" (página 18).

■ Pantalla de interruptor de coaxial / óptico

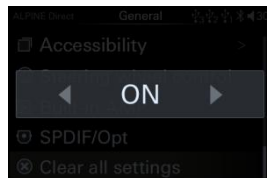

1 Gire la perilla a la izquierda para seleccionar la operación [<] y a la derecha para seleccionar la operación [>].

Elemento de ajuste : Interruptor de coaxial / óptico

Contenido de ajuste : Activado/desactivado (ajuste inicial)

Ajuste de la frecuencia de muestreo del sistema

Seleccione [Restauración al ajuste de fábrica] en la pantalla general. Consulte el paso 1 de "Ajuste general" (página 18).

■ Pantalla de ajuste de la frecuencia de muestreo del sistema

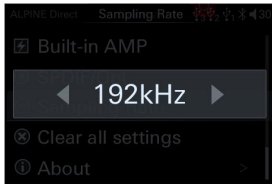

- 1 Gire la perilla a la izquierda para seleccionar la operación [<], gire la perilla a la derecha para seleccionar la operación [>].

Elemento de ajuste : Selección de la frecuencia de muestreo del sistema
Contenido de ajuste: 192kHz (ajuste inicial) /44.1kHz

- Tras cambiar la frecuencia de muestreo del sistema, éste se reiniciará.

Restaurar el ajuste de fábrica

Seleccione [Restauración al ajuste de fábrica] en la pantalla general. Consulte el paso 1 de "Ajuste general" (página 18).

■ Pantalla de restauración al ajuste de fábrica

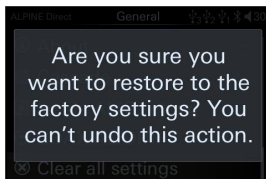

Cuando se restablece al ajuste de fábrica, todos los ajustes se restablecen a los valores predeterminados de fábrica, excepto el modo "Configuración del distribuidor" depurado.

Acerca de

Seleccione [Acerca de] en la pantalla General. Consulte el paso 1 de "Ajustes generales" (página 18).

■ Acerca de la página



Aquí puede comprobar la versión de la unidad y otra información. Puede ver la siguiente información después de seleccionar "Acerca de".

Versión del software / Versión del dispositivo / Nombre de la unidad

Modo de comprobación de la electricidad

Seleccione [Modo de comprobación de electricidad] en la pantalla General. Consulte el paso 1 de "Ajuste general" (página 15).

<Elemento de ajuste>

Modo de comprobación de electricidad
Actualización del firmware
Ajuste del distribuidor
Número de serie

■ Pantalla del modo de comprobación de la electricidad



Cuando se restablecen los ajustes de fábrica, todos los ajustes se restablecen a los valores predeterminados de fábrica, excepto el modo "Ajuste del distribuidor" depurado.

Elemento de ajuste:

En la interfaz de configuración, mantenga presionada la siguiente canción, mantenga presionada la perilla y mantenga presionada la canción anterior para llamar al modo DIAG.

Contenido de ajuste:

Actualización del firmware : Entre en la pantalla de actualización del firmware, seleccione el archivo de actualización del

firmware y pulse brevemente para confirmar la actualización de la versión.

Ajuste del distribuidor: Pulse brevemente para guardar los ajustes del distribuidor.

Número de serie: Puede ver el número de serie de la unidad.

Acerca del crossover

Crossover (X-Over) :

Esta unidad está equipada con un crossover activo. El crossover limita las frecuencias que llegan a cada salida. Cada canal puede ser controlado individualmente. De este modo, cada par de altavoces puede ser accionado utilizando frecuencias diseñadas de forma óptima.

El crossover permite ajustar el HPF (filtro de paso alto) o LPF (filtro de paso bajo) para cada banda, así como la pendiente (la rapidez con la que el filtro llega al punto alto o bajo).

Los ajustes deben realizarse en función de las características de reproducción del altavoz. Dependiendo del altavoz, puede no ser necesario utilizar una red pasiva. Si no está seguro en este punto, consulte a un distribuidor autorizado de Alpine.

Modo de 2-vías activo

	Frecuencia de corte (Los pasos son de 1/3 del rango de frecuencia)		Pendiente	
	Filtro de paso alto (HPF)	Filtro de paso bajo (LPF)	Filtro de paso alto (HPF)	Filtro de paso bajo (LPF)
Altavoces de subgraves	----	20Hz-800Hz	----	6/12/18/24/30/36/42/48dB/oct.
Altavoces traseros (de alta frecuencia)	20Hz-800Hz	20Hz-20kHz	6/12/18/24/30/36/42/48dB/oct.	6/12/18/24/30/36/42/48dB/oct.
Altavoces frontales (de alta frecuencia)	1kHz-20kHz	----	6/12/18/24/30/36/42/48dB/oct.	----

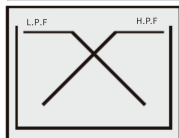

(Diferente de la visualización real)

Modo de 3-vías activo

	Frecuencia de corte (Los pasos son de 1/3 del rango de frecuencia)		Pendiente	
	Filtro de paso alto (HPF)	Filtro de paso bajo (LPF)	Filtro de paso alto (HPF)	Filtro de paso bajo (LPF)
Altavoces de subgraves	----	20Hz-800Hz	----	6/12/18/24/30/36/42/48dB/oct.
Altavoces de paso alto de medio	20Hz-800Hz	20Hz-20kHz	6/12/18/24/30/36/42/48dB/oct.	6/12/18/24/30/36/42/48dB/oct.
Altavoces de paso bajo de medio	20Hz-800Hz	20Hz-20kHz	6/12/18/24/30/36/42/48dB/oct.	6/12/18/24/30/36/42/48dB/oct.
Altavoces de agudos	1kHz-20kHz	----	6/12/18/24/30/36/42/48dB/oct.	----

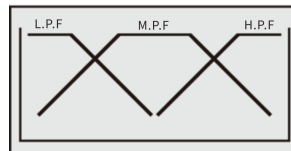

(Diferente de la visualización real)

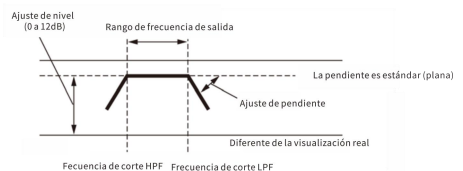

- HPF (filtro de paso alto): intercepta las frecuencias más bajas y deja pasar las más altas.
- LPF (filtro de paso bajo): intercepta las frecuencias más altas y deja pasar las más bajas.
- Pendiente: El cambio de nivel (en dB) de una vez del rango de frecuencia.
- Cuanto más alto sea el valor de la pendiente, mayor será ésta.
- No utilice altavoces de agudos que no tengan

HPF encendido o que hayan sido configurados a baja frecuencia, ya que de lo contrario el contenido de baja frecuencia puede dañar los altavoces.

- No es posible ajustar la frecuencia de crossover por encima del HPF o por debajo del LPF.
- Los ajustes deben realizarse de acuerdo con la frecuencia de crossover recomendada de los altavoces conectados. Determine la frecuencia de cruce recomendada para sus altavoces. Ajustar más allá de la gama de frecuencias recomendada puede dañar los altavoces.
- No nos hacemos responsables de los daños o fallos de los altavoces causados por el uso del crossover fuera de los valores recomendados.

Acerca de la corrección del tiempo

La distancia entre el oyente y los altavoces del vehículo puede variar considerablemente en función de la complejidad de la colocación de los altavoces. Esta diferencia de distancia entre los altavoces y el oyente puede provocar desviaciones en la imagen sonora y las características de frecuencia. Este fenómeno está causado por el retardo entre el sonido que llega al oído derecho y al izquierdo del oyente. Para resolver este problema, la unidad retrasa la señal de audio enviada al altavoz más cercano al oyente. Esto crea efectivamente una sensación de distancia extendida para estos hablantes. La distancia entre el oyente y los altavoces izquierdo y derecho puede ser igual para obtener los mejores resultados. Cada altavoz se ajustará en pasos de 3,4 cm.

Los ejemplos de posiciones de escucha son los siguientes:

Ejemplo 1: Asiento delantero izquierdo

Ajuste el nivel de corrección de tiempo para el altavoz delantero izquierdo a un valor mayor y el altavoz trasero derecho a cero o a un valor menor.

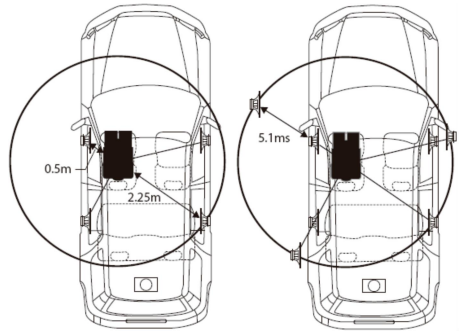

La posición de escucha y la distancia entre los altavoces son diferentes y, por tanto, el sonido está desequilibrado.

La diferencia de distancia entre el altavoz delantero izquierdo y el altavoz trasero derecho es de 1,75 m (68 - 7/8").

Aquí calcularemos el valor de corrección de tiempo para el altavoz delantero izquierdo en el diagrama anterior.

Condiciones:

Posición de escucha del altavoz más lejana: 2.25m(88-9/16")

Altavoz frontal izquierdo - posición de escucha: 0.5m(19-11/16")

Cálculo: $L=2.25m-0.5m=1.75m(68-7/8")$

Corrección de tiempo $=1.75 \div 343^* \times 1000=5.1(ms)$

* Velocidad del sonido : a 20 °C , 343m/s (765mph)

En otras palabras, ajustar la corrección de tiempo para el altavoz delantero izquierdo a 5,1 ms permite colocarlo como si la distancia entre él y el oyente fuera la misma que la distancia entre el oyente y el altavoz más alejado. La corrección de tiempo elimina la diferencia de tiempo que tarda el sonido en llegar a la posición de escucha.

El altavoz delantero izquierdo tiene una corrección de tiempo de 5,1 ms para que su sonido llegue a la posición de escucha al mismo tiempo que el de los demás altavoces.

Ejemplo 2: Todos los asientos

Ajuste el nivel de corrección de tiempo para cada altavoz casi al mismo.

1 Siéntese en la posición de escucha (posición de conducción, etc.) y mida la distancia (en metros) entre su cabeza y cada altavoz.

2 Calcula la diferencia entre el valor de corrección de la distancia del altavoz más lejano y los demás altavoces.

$L = (\text{distancia al altavoz más lejano}) - (\text{distancia a los otros altavoces})$

Estos valores son los valores de corrección de tiempo para los diferentes altavoces. Ajustando estos valores es posible que cada sonido llegue a la posición de escucha al mismo tiempo que el sonido de los otros altavoces.

Lista de valores de corrección de tiempo

Número de retraso	Diferencia de tiempo (ms)	Distancia (cm)	Distancia (inch)	Número de retraso	Diferencia de tiempo (ms)	Distancia (cm)	Distancia (inch)
0	0.00	0.00	0.00	32	0.32	11.07	4.32
1	0.01	0.34	0.10	33	0.33	11.41	4.45
2	0.02	0.69	0.24	34	0.34	11.76	4.59
3	0.03	1.03	0.37	32	0.32	11.07	4.32
4	0.04	1.38	0.51	33	0.33	11.41	4.45
5	0.05	1.72	0.64	34	0.34	11.76	4.59
6	0.06	2.07	0.78	35	0.35	12.10	4.72
7	0.07	2.42	0.92	36	0.36	12.45	4.86
8	0.08	2.76	1.05	37	0.37	12.80	5.00
9	0.09	3.11	1.19	38	0.38	13.14	5.13
10	0.10	3.45	1.32	39	0.39	13.49	5.27
11	0.11	3.80	1.46	40	0.40	13.83	5.40
12	0.12	4.15	1.60	41	0.41	14.18	5.54
13	0.13	4.49	1.73	42	0.42	14.53	5.68
14	0.14	4.84	1.87	43	0.43	14.87	5.81
15	0.15	5.18	2.00	44	0.44	15.22	5.95
16	0.16	5.53	2.14	45	0.45	15.56	6.08
17	0.17	5.88	2.28	46	0.46	15.91	6.22
18	0.18	6.22	2.41	47	0.47	16.26	6.36
19	0.19	6.57	2.55	48	0.48	16.60	6.49
20	0.20	6.91	2.68	49	0.49	16.95	6.63
21	0.21	7.26	2.82	50	0.50	17.29	6.76
22	0.22	7.61	2.96	51	0.51	17.64	6.90
23	0.23	7.95	3.09	52	0.52	17.99	7.04
24	0.24	8.30	3.23	53	0.53	18.33	7.17
25	0.25	8.64	3.36	54	0.54	18.68	7.31
26	0.26	8.99	3.50	55	0.55	19.02	7.44
27	0.27	9.34	3.64	56	0.56	19.37	7.58
28	0.28	9.68	3.77	57	0.57	19.72	7.72
29	0.29	10.03	3.91	58	0.58	20.06	7.85
30	0.30	10.37	4.04	59	0.59	20.41	7.99
31	0.31	10.72	4.18	60	0.60	20.75	8.12

Memoria USB (opcional)

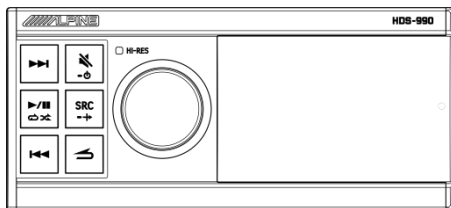

- Cuando se conectan tres USB a la unidad al mismo tiempo, el sistema combinará automáticamente el contenido de los tres USB para reproducirlo en la misma fuente de audio USB.
- Por favor, no conecte dos o más dispositivos de carga al puerto USB de esta unidad al mismo tiempo, de lo contrario no se puede garantizar el funcionamiento normal.
- Los archivos MP3/WMA/AAC/M4A/WAV/FLAC/APE/DSD pueden reproducirse si el almacenamiento USB está conectado a la unidad.

Acerca de los formatos de reproducción USB

Formatos de reproducción compatibles : MP3/WMA/AAC/M4A/WAV/FLAC/APE/DSD.

Número máximo de archivos/carpetas reproducibles: 10000 archivos/700 carpetas.

Memorias compatibles: FAT16/32, NTFS, exFAT.

Funcionamiento del Bluetooth

Acerca de Bluetooth

Bluetooth es una tecnología inalámbrica que permite la comunicación a corta distancia entre dispositivos móviles u ordenadores personales. Esto permite la transferencia de datos entre dispositivos compatibles con Bluetooth. La transmisión por Bluetooth es posible dentro del espectro no licenciado de

2,4 GHz si la distancia entre los dispositivos está dentro de los 10 metros.

- Dependiendo de la versión de Bluetooth, es posible que los dispositivos compatibles con Bluetooth no puedan comunicarse con esta unidad.
- No se garantiza que esta unidad funcione correctamente con todos los dispositivos compatibles con Bluetooth. Consulte a su distribuidor Alpine o visite el sitio web de Alpine para obtener información sobre el funcionamiento de los dispositivos compatibles con Bluetooth.
- Dependiendo del entorno, las conexiones inalámbricas Bluetooth pueden ser inestables.
- Esta función puede variar en función del dispositivo compatible con Bluetooth conectado. Consulte también el manual de usuario del dispositivo conectado.
- Cuando busque la unidad mediante Bluetooth en su teléfono móvil, el nombre de búsqueda es "HDS-990-XXXXXX".

Conexión a Bluetooth

Cuando la unidad principal se enciende por primera vez y no hay ningún dispositivo conectado a Bluetooth, tendrás que esperar a que el teléfono móvil realice una conexión de emparejamiento. Puede conectarse buscando "HDS-990-XXXXXX" en el fondo de su teléfono móvil, XXXXXXX es un código aleatorio de 6 dígitos, por ejemplo: HDS-990-A00414.

- 1** Active la función Bluetooth del teléfono móvil.
- 2** Busque un dispositivo emparejable en el fondo de su teléfono móvil y seleccione "HDS-990-XXXXXX" para el emparejamiento.
- 3** Una vez realizado el emparejamiento con éxito, mantenga pulsado el mando para entrar en la pantalla de Ajustes → General → Bluetooth (consulte "Ajustes de sonido" para más detalles). Pulse "Bluetooth" para entrar en la interfaz y se mostrará "Conectado".
- 4** Si necesita desconectar la conexión

Bluetooth, pulse brevemente el botón "Conectado", se le pedirá al usuario que "Confirme la desconexión del Bluetooth", pulse brevemente de nuevo para confirmar la desconexión, después de la desconexión se mostrará "No conectado". Después de la desconexión, si necesita conectarse de nuevo tendrá que proceder al paso 2.

- Sólo se puede emparejar un dispositivo compatible con Bluetooth, no se pueden conectar dos dispositivos compatibles con Bluetooth al mismo tiempo.

Música por Bluetooth

- 1** Pulse **SRC/→** para seleccionar la música Bluetooth.
 - 2** Pulse **⏮** para seleccionar la canción anterior.
 - 3** Pulse **⏭** para seleccionar la siguiente canción.
 - 4** Pulse **▶/||/-⏸** para cambiar entre pausa y reproducción.
- Esta operación varía en función del dispositivo conectado.
 - La unidad tiene una función de memoria independiente para ajustar el volumen de la fuente de música Bluetooth.

Información

Acerca de los formatos admitidos por la unidad

Para obtener una lista de los formatos de reproducción compatibles con USB, consulte "Acerca de los formatos de reproducción USB" (página 25).

Acerca de MP3/WMA/AAC/M4A/WAV/FLAC/APE/DSD

Atención

Salvo para uso personal, la ley de derechos de autor y las convenciones internacionales prohíben estrictamente la copia de datos de audio (incluidos los datos MP3/WMA/AAC/M4A/WAV/FLAC/APE/DSD), así como la distribución, transmisión o copia de los mismos, ya sea de forma gratuita u onerosa, sin el consentimiento del propietario de los derechos de autor.

¿Qué es el MP3?

El MP3, conocido oficialmente como "MPEG Audio Layer 3", es una norma de compresión definida por MPEG, un organismo de aplicación conjunta de la ISO (Organización Internacional de Normalización) y IEC. Los archivos MP3 contienen datos de audio comprimidos. el tamaño del archivo de música a una décima parte de su tamaño original. El formato MP3 consigue esta alta tasa de compresión eliminando los sonidos inaudibles para el oído humano o enmascarados por otros sonidos.

¿Qué es WMA?

WMA o "Windows Media™ Audio" son datos de audio comprimidos, que son similares a los datos de audio MP3.

¿Qué es AAC?

AAC significa "Advanced Audio Coding" y es un formato básico de compresión de audio utilizado por MPEG2 o MPEG4.

¿Qué es el M4A?

M4A es la extensión de archivo del estándar de audio MPEG-4. Los archivos M4A contienen datos de audio comprimidos.

¿Qué es WAV?

WAV es un formato de archivo de sonido desarrollado por Microsoft, se ajusta a la especificación de archivos RIFF (Resource Interchange File Format) y se utiliza para guardar recursos de información de audio para la plataforma Windows, es ampliamente soportado por la plataforma Windows y sus aplicaciones, el formato también soporta MSADPCM. El formato

también es compatible con MSADPCM, CCITT A LAW y muchos otros algoritmos de compresión, y admite una amplia gama de números de audio, frecuencias de muestreo y canales de sonido. Es lo más parecido a un formato musical sin pérdidas, por lo que el tamaño del archivo también es relativamente grande.

¿Qué es FLAC?

FLAC es un conocido conjunto de códigos de compresión de audio gratuitos que se caracterizan por una compresión sin pérdidas. A diferencia de otros códigos de compresión con pérdidas, como MP3 y AAC, no destruye ninguna información de audio original.

¿Qué es APE?

APE es uno de los formatos de compresión sin pérdidas más populares para la música digital. A diferencia de los formatos de compresión con pérdidas, como el MP3, que elimina datos de forma irreversible (insensible al oído humano) para reducir el tamaño del archivo de origen, los formatos de compresión sin pérdidas, como el APE, reducen el tamaño en una grabación más ágil, restaurando los datos al mismo tamaño que el archivo de origen, lo que garantiza la integridad del archivo.

¿Qué es DSD?

El formato musical DSD es un formato para música sin pérdidas y, al estar codificado de forma diferente a la codificación normal, es una codificación digital, lo que lo convierte en un nicho y en un formato musical especial.

Creación de archivos

MP3/WMA/AAC/M4A/WAV/FLAC/APE/DSD

Los datos de audio se comprimen mediante software con códecs MP3/WMA/AAC/M4A/WAV/FLAC/APE/DSD. Para más información sobre la creación de MP3/WMA/AAC/M4A/WAV/FLAC/APE/DSD, consulte el manual de usuario de este software para obtener más información. Los archivos MP3/WMA/AAC/M4A/WAV/FLAC/APE/DSD que se pueden reproducir en esta unidad tienen las siguientes extensiones de archivo. MP3: "mp3"

WMA: "wma" 48kHz, 44.1kHz, 32kHz, 24kHz,
AAC: "m4a" 22.05kHz, 16kHz
M4A: "m4a"
WAV: "wav"
FLAC: "flac"
APE: "ape"
DSD: "dsf" o "dff"

Los archivos sin extensiones no se pueden reproducir. No se admiten archivos protegidos WMA Lossless, WMA Professional ni archivos AAC sin procesar (con la extensión ".aac").

Hay muchas versiones diferentes del formato AAC. Asegúrese de que el software utilizado se ajusta a los formatos aceptables mencionados anteriormente. Incluso si la extensión es válida, puede ser un formato no reproducible.

Se admite la reproducción de archivos AAC codificados en iTunes; las traducciones APE sólo corresponden a la etiqueta APE v2.

Frecuencias de muestreo y tasas de bits compatibles con la reproducción

MP3

Frecuencia de muestreo: 48kHz, 44.1kHz, 32kHz, 24kHz, 22.05kHz, 16kHz, 12kHz, 11.025kHz, 8kHz
Tasa de bits: 8-320kbps

WMA

Frecuencia de muestreo: 48kHz, 44.1kHz, 32kHz, 22.05kHz, 16kHz, 11.025kHz, 8kHz
Tasa de bits: 12-192kbps (estéreo)
0-128kbps (Mono)

AAC

Frecuencia de muestreo: 48kHz, 44.1kHz, 32kHz, 24kHz, 22.05kHz, 16kHz, 12kHz, 11.025kHz, 8kHz
Tasa de bits: 8-320kbps

M4A

Frecuencia de muestreo: 48kHz, 44.1kHz, 32kHz, 24kHz, 22.05kHz, 16kHz, 12kHz, 11.025kHz, 8kHz
Tasa de bits: 8-500kbps

WAV

Frecuencia de muestreo: 192kHz, 176.4kHz, 96kHz, 88.2kHz,

Dígitos cuantificados: 8bit, 16bit, 24bit

FLAC

Frecuencia de muestreo: 192kHz, 176.4kHz, 96kHz, 88.2kHz, 48kHz, 44.1kHz, 32kHz, 24kHz, 22.05kHz, 16kHz, 12kHz, 11.025kHz, 8kHz
Dígitos cuantificados: 8bit, 16bit, 24bit

APE

Frecuencia de muestreo: 192kHz, 176.4kHz, 96kHz, 88.2kHz, 48kHz, 44.1kHz, 32kHz, 24kHz, 22.05kHz, 16kHz, 12kHz, 11.025kHz, 8kHz
Dígitos cuantificados: 16bit, 24bit

DSD

Tasa de bits: DSD64 2.8224MHz, DSD128 5.6448MHz, DSD256 11.290MHz

Dependiendo de la frecuencia de muestreo, esta unidad puede no reproducir correctamente.

Es posible que el tiempo de reproducción no se muestre correctamente cuando se reproducen archivos grabados VBR (tasa de bits variable) en modo USB.

Reproducción de MP3/WMA/AAC/M4A/WAV/FLAC/APE/DSD

Prepara el MP3/WMA/AAC/M4A/WAV/FLAC/ archivos APE/DSD y luego almacenarlos en una memoria USB.

- Número máximo de archivos / carpetas reproducibles
Memoria USB: 10.000 archivos / 700 carpetas (incluida la carpeta raíz)
- La profundidad máxima de las carpetas anidadas es de 5 (incluyendo la carpeta raíz).

Si la memoria USB sobrepasa el límite mencionado, es posible que la reproducción no sea posible.

No deje que los archivos se reproduzcan durante más de una hora.

RSA Data Security, Inc. MD5 Message-Digest Algorithm.

Medios compatibles

La unidad puede reproducir memorias USB.

Sistemas de archivos correspondientes

Esta máquina soporta FAT16/32, NTFS, exFAT para la memoria USB.

Orden de los archivos

Los archivos se reproducen en el orden en que están almacenados en la memoria USB. Por lo tanto, el orden de reproducción puede diferir de lo que usted espera. El orden de reproducción de las carpetas y archivos se muestra a continuación:

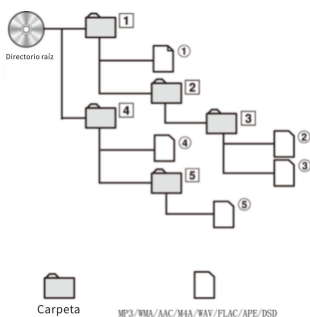

- Si no hay archivos de reproducción válidos en la carpeta o si es una carpeta vacía, el número de carpeta/nombre de la carpeta no se muestra.

Terminología

Tasa de bits

Se trata de la relación de compresión "sólida" especificada para la codificación. Cuanto mayor sea la tasa de bits, mejor será la calidad del sonido, pero también el tamaño del archivo.

Frecuencia de muestreo

Este valor indica el número de veces que se muestrean (registran) los datos por segundo. Por ejemplo, un CD de música utiliza una frecuencia de muestreo de 44,1 kHz, por lo que el sonido se muestrea (graba) 44.100 veces por segundo. Cuanto mayor sea la frecuencia de muestreo, mejor será la calidad del sonido, pero también mayor será la cantidad de datos.

Codificación

Convierte CD de música, archivos WAVE (AIFF) y otros archivos de sonido al formato de compresión de audio especificado.

Marcado

Escriba información de la canción en archivos
MP3/WMA/AAC/M4A/WAV/FLAC/APE/DSD, como canción, álbum, formato de archivo, artista, fecha, tamaño de archivo.

Carpeta del directorio raíz

La carpeta raíz (o directorio raíz) se encuentra en la parte superior del sistema de archivos. La carpeta raíz contiene todas las carpetas y archivos.

Cuando surgen problemas

Si experimenta problemas, apague la alimentación y vuelva a encenderla. Si la máquina sigue sin funcionar correctamente, compruebe los elementos de la tabla siguiente. Si la máquina está defectuosa, este manual le ayudará a resolver el problema. En caso contrario, asegúrese de que su sistema está conectado correctamente o consulte a su distribuidor autorizado de Alpine.

Problemas comunes

La función no está disponible o no se muestra ninguna pantalla.

- El encendido del coche está desconectado.
 - Si se conecta según las instrucciones, la unidad no funcionará con el encendido del coche desconectado.
- El cable de alimentación (rojo) y el cable de la batería (amarillo) no están conectados correctamente.
 - Compruebe la conexión de los cables de alimentación y de la batería.
- El fusible está fundido.
 - Compruebe el fusible de la máquina y sustitúyalo por uno de tamaño adecuado si es necesario.
- El microordenador interno está defectuoso debido a las interferencias, etc.

- Pulse el interruptor RESET con una birrome u otro objeto puntiagudo.

MP3/WMA/ACC/M4A/WAV/FLAC/APE/DSD

No se puede reproducir
MP3/WMA/ACC/M4A/WAV/FLAC/
APE/DSD.

- Se ha producido un error de escritura.

El formato

MP3/WMA/ACC/M4A/WAV/FLAC/APE/DSD no es compatible.

- Asegúrate de que el MP3/WMA/ACC/M4A/WAV/FLAC/APE/DSD está escrito en un formato compatible. Consulte "Acerca de MP3/WMA/ACC/M4A/WAV/FLAC/APE/DSD" y, a continuación, reescriba en un formato compatible con la máquina.

Audio

Los altavoces no emiten sonido.

- · El amplificador incorporado no emite ninguna señal.
 - El interruptor del amplificador incorporado se ha puesto en "Encendido"

Cuando aparece este mensaje

Durante el funcionamiento, aparecen varios mensajes en la pantalla. Además de la información que le informa del estado actual o que le proporciona instrucciones sobre cómo proceder, también se muestran los siguientes mensajes de error. Si aparece uno de estos mensajes de error, hay que seguir atentamente las instrucciones indicadas en la columna Solución.

Error de transmisión USB

- Fallo de comunicación o de puesta en marcha, etc.
 - El problema se puede resolver apagando/encendiendo el ACC.
-

Sobrecorriente

- La unidad del conector USB está experimentando corrientes anormales.
 - Esto se puede resolver apagando/encendiendo el ACC.

El dispositivo no compatible

- Se ha conectado un dispositivo USB que no es compatible con la unidad.
 - Se ha conectado un dispositivo USB compatible con la unidad, como una memoria USB, un disco duro extraíble o un concentrador USB.
-

El dispositivo no responde

- El dispositivo USB no responde.
 - Por favor, vuelva a conectar el USB.
-

Por favor, conecte el USB

- La memoria USB no está conectada.
 - Asegúrese de que la memoria USB está bien conectada y que el cable no está doblado en exceso.
-

No hay canciones

- No hay canciones (archivos) almacenadas en la memoria USB.
 - Conecte el dispositivo de memoria USB después de almacenar la canción (archivo).
-

Este formato de archivo no es compatible

- Se utiliza un archivo que no es compatible con la unidad.
 - Se utilizan archivos con extensiones como "mp3", "wma", "acc", "m4a", "wav", "flac", "ape", "dsd" ("dff" y "dsf") que son compatibles con la unidad.
-

Archivos protegidos

- Los archivos WMA protegidos contra copias se reproducen.
 - Sólo se pueden reproducir archivos sin protección anticopia.
-

Dispositivo no conectado

- No hay ningún dispositivo Bluetooth conectado.
 - Dispositivo Bluetooth conectado.
-

No hay canciones

- No hay canciones en el dispositivo Bluetooth.
 - Por favor, descargue la canción en su dispositivo Bluetooth.
-

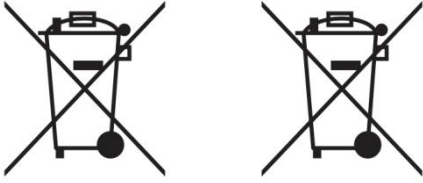

Información sobre la eliminación de equipos eléctricos y electrónicos y pilas usadas (para países con sistemas de recogida selectiva de residuos) Si desea eliminar este producto, no lo mezcle con la basura doméstica general. De acuerdo con la normativa que obliga a un correcto tratamiento, reciclado y reciclaje, existe un sistema de recogida selectiva de residuos de productos electrónicos. Póngase en contacto con la autoridad local para encontrar la ubicación de la instalación de reciclaje más cercana. El reciclaje y la eliminación de desechos adecuados ayudan a ahorrar recursos y previenen los efectos nocivos sobre la salud humana y el medio ambiente.

Especificaciones

Rendimiento		
Salida de potencia	Nominal: 4Ω, 14.4V, 10%THD	25W RMS×4
Distorsión armónica total	1W into 4Ω	≤0.03%
Relación señal / ruido	RCA: A-wt	≥98dB
Voltaje de entrada	Alto nivel	32Vpp
	Bajo nivel	8Vpp
Voltaje de salida	Alto nivel	28Vpp
	Bajo nivel	12Vpp
Respuesta de frecuencia	14.4V,1W, 4Ω	20Hz~40kHz(±1.5dB)
Convencional		
Impedancia de entrada	Alto nivel	240Ω
	Bajo nivel	10kΩ
Frecuencia de muestreo del sistema		192kHz/32bit
Voltaje de funcionamiento		9~16V
Consumo de energía en espera		≤0.1W
Entrada de inicio REM		Alto nivel (FL-/FL+)、ACC opcional
Salida de arranque REM		12V (0.2A)
Peso neto		0.77kg
Tamaño del host	Anchura	178mm
	Profundidad	143.6mm
	Altura	50mm
Reproductor de música		
Entrada	4 canales de alto nivel Nivel bajo USB Bluetooth	
Salida	4 canales de alta RCA de bajo nivel de 6 canales Señales digitales ópticas/coaxiales	
Interfaz	USB 2.0	
Capacidad	Admite hasta 2TB	
Consumo máximo de energía	1.5A	
Sistema de archivos	FAT16/32, NTFS, exFAT	
Número máximo de canciones que se pueden reproducir	10000	
Decodificación de MP3	Frecuencia de muestreo: 48kHz,44.1kHz,32kHz,24kHz,22.05kHz,16kHz,12kHz,11.025kHz,8kHz Tasa de bits: 8-320kbps	
Decodificación de WMA	Frecuencia de muestreo: 48kHz,44.1kHz,32kHz,22.05kHz,16kHz,11.025kHz,8kHz Tasa de bits: 12-192kbps(stereo),0-128kbps(mono)	
Decodificación de AAC	Frecuencia de muestreo: 48kHz,44.1kHz,32kHz,24kHz,22.05kHz,16kHz,12kHz,11.025kHz,8kHz Tasa de bits: 8-320kbps	
Decodificación de M4A	Frecuencia de muestreo: 48kHz,44.1kHz,32kHz,24kHz,22.05kHz,16kHz,12kHz,11.025kHz,8kHz Tasa de bits: 8-500kbps	
Decodificación de WAV	Frecuencia de uso: 192kHz,176.4kHz,96kHz,88.2kHz,48kHz,44.1kHz,32kHz,24kHz,22.05kHz,16kHz Tasa de bits: 8bit,16bit,24bit	
Decodificación de FLAC	Frecuencia de uso: 192kHz,176.4kHz,96kHz,88.2kHz,48kHz,44.1kHz,32kHz,24kHz,22.05kHz,16kHz,12kHz,11.025kHz,8kHz Bits de cuantificación: 8bit、16bit、24bit	
Decodificación de APE	Frecuencia de uso: 192kHz,176.4kHz,96kHz,88.2kHz,48kHz,44.1kHz,32kHz,24kHz,22.05kHz,16kHz,12kHz,11.025kHz,8kHz Bits de cuantificación: 6bit,24bit	
Decodificación de DSD	Frecuencia de muestreo: DSD64 2.8224MHz,DSD128 5.6448MHz,DSD256 11.290MHz	
Formatos de audio compatibles con Bluetooth	AAC/SBC/APTX-HD/LDAC	

目录

操作说明

操作说明	1	选择 USB Audio 音源	12
警告	1	时间校正设置	12
安全使用要点	1	分频器设置	13
版权声明	3	分频切换	13
准备工作	4	二分频	13
配件清单	4	三分频	13
主机接口说明	5	声音设置存储	14
主机接口及功能介绍	6	经销商设置	14
控制按键的位置	7	自定义设置	14
电源开启或关闭	7	音效清除设置	14
初次启动系统	7	蓝牙开关设置	14
线控器显示	7	通用设置	14
播放	8	辅助音源设置	15
搜索想要播放的歌曲	8	主音源衰减	15
调节音量	8	辅助音源选择	15
快速降低音量	8	语言设置	15
切换音源	8	艺术显示	15
设定混音模式	9	调光器控制	15
遥控器感应	9	调光器控制	16
设置	9	调光级别	16
设置操作	9	黑屏设置	16
预设均衡器设置	9	Alpine 系统匹配	16
音效设置	10	外置功放开关	16
高音/低音等级设置	10	总音量	16
重低音设置	10	主音源	16
开启/关闭重低音扬声器	11	辅助音源	16
设定重低音扬声器相位	11	重低音	16
设定重低音扬声器级别	11	音效	16
参量均衡器曲线设置	11	方控学习	17
选择波段	11	内置功放	17
扬声器输出的左右平衡设置	11	同轴/光纤	17
扬声器输出的前后平衡设置	11	系统采样率设置	17
输入音源音量设置	12	恢复出厂设置	18
选择 USB 音源	12	关于	18
选择蓝牙音乐音源	12	电检模式	18
选择高电平音源	12	关于分频器	18
选择 AUX 音源	12	关于时间校正	19
		USB 存储器 (选购)	20
		关于 USB 播放格式	20
		蓝牙操作	20
		关于蓝牙	20

连接蓝牙	21	C/APE/DSD	21
蓝牙音乐	21	出现问题时	23
信息	21	出现此信息时	23
关于本机支持的格式	21	规格参数	26
关 于			
MP3/WMA/AAC/M4A/WAV/FLA			

操作说明

警告

安全使用要点

- 在使用本机及系统部件之前，请仔细阅读本手册。本手册中含有如何安全有效使用本产品的说明。如未遵照本手册中的说明而导致故障问题，阿尔派公司不承担任何责任。
- 本手册运用各种图示向您说明如何安全使用本产品，并提醒您注意连接和操作不当可能造成的危险。下文将说明这些图示的含义。完全理解这些图示的含义，对正确运用本手册和本系统而言非常重要。



警告

- 开车时操作本系统是非常危险的。用户应当先停车，再对软件进行操作。
- 路况和法规优先于地图上显示的信息：驾驶时，应遵守实际交通限制和情况。
- 本软件专门为本机设计，不能/不得与其他硬件结合使用。



警告

本符号表示重要说明。如未注意这些说明，会导致严重受伤甚至死亡。

请勿使用会使您驾驶时分心的任何功能

任何影响您注意力的功能应仅在汽车完全停下后使用。如要使用这些功能，请先把车辆停放在安全地带。否则可能会导致意外事故。

请勿拆卸或改装

否则可能会导致意外事故、火灾或触电。

驾驶中必须将音量保持在还能听到车外噪声的水平。听不清紧急车辆警报声和道路警告信号（火车交叉口等）是非常危险的，并可能会导致事故发生。另外，音量过大还可能会导致听力损伤。

本产品只适用于 12 伏负极接地的汽车

否则可能会引起火灾等事故。

螺栓或螺丝等小物体应放在儿童不易触及的地方

吞下小物体可能导致严重伤害。一旦误吞，请立即就医。

更换保险丝时，须选用正确安培值的保险丝

否则可能引起火灾或电击。

请勿阻塞通风孔或散热板

否则可能导致内部积热并且可能引起火灾。

本产品仅可用于 12V 移动应用

如用于非设计应用，可能导致火灾、电击或其它伤害。

进行正确连接

如果没有正确连接，则会导致失火或产品损坏。

在接线之前，从电池负极端子断开电缆

否则会由于电气短路导致电击或受伤。

请勿让电缆缠绕在周围物体上

按照手册要求排布电线电缆，以防驾驶时成为阻碍。妨碍或悬挂在方向盘、变速杆、制动踏板等地方的电缆或电线会极其危险。

请勿拼接电缆

切勿剪开电缆绝缘，为其他设备供电。否则会超出电线的电流承载能力，导致失火或电击。

在钻孔时请勿损坏管道或接线

在底盘钻孔以便安装时，注意不要接触、损坏或阻碍管道、燃油线路、油箱或电线。如果不注意，会导致失火。

请勿使用制动器或转向系统中的螺栓或螺母进行接地连接

切勿将制动器或转向系统（或任何其他安全相关系统）或油箱使用的螺栓或螺母用于安装或接地连接。

使用此类零件会使汽车控制器失效，导致失火等。

请勿安装在方向盘或变速杆等可能妨碍汽车操作的位置

否则会妨碍前方视线或阻碍活动部件等，造成严重后果。



注意

本符号表示重要说明。如未注意这些说明，会导致受伤或重大财产损失。

出现问题时，请立即停止使用

否则可能会导致人身伤害或本产品损坏。请将本产品送回授权的 Alpine 经销商或附近的 Alpine 服务中心修理。

请专业人员进行配线和安装

本产品的配线和安装需要专业技术和经验。为了安全起见，请联系您所购买产品的经销商进行安装。

使用指定配件并进行牢固安装

确保仅使用指定配件。使用非指定零件会导致本设备内部损坏，或者无法牢固安装到位。这会造成零件松脱而导致危险或产品故障。

排布电线应避免卷曲或者被金属锐边挤压

电线电缆的排布应远离活动部件（例如座椅轨道）或者锐边或尖角。这样可以避免电线卷曲和损坏。如果布线通过金属孔，应使用橡胶垫圈，以防电线绝缘层被金属孔边割破。

请勿安装在高湿度或多尘的位置

避免将设备安装在高湿度或多尘的位置。湿气或灰尘侵入设备，会导致产品故障。



注意事项

产品清洁

请使用干的软布定期清洁本产品。若污物较难清除，请仅用水将软布浸湿。其它任何溶剂都可能溶解。

温度

开启本机之前，请确保汽车中温度在+60°C和-20°C之间。

维修

如果您遇到问题，请勿自行修理。请将本产品送回到 Alpine 授权经销商或附近的 Alpine 服务中心修理。

安装位置

- 本机不可安装于下列任何场所：
- 阳光直射和热源附近
- 湿度很高的地方和水源附近
- 多尘场所
- 剧烈震动的场所

保护 USB 连接器

- 本机提供前后三个 USB 端口，支持 USB 存储器的连接使用。当前后端口同时连接充电设备时，无法保证本机正常运行。
- 只有 USB 存储器能够连接至本机的 USB 端子。使用其它 USB 产品无法保证正常使用。
- 如果使用 USB 连接器，请务必使用 USB 延长电缆（附带）。
- 视所连接的 USB 存储器设备而定，本机可能无法运作或是无法执行部分功能。
- 本机支持的文件系统为 FAT16/32, NTFS, exFAT。
- 请确保连接的 USB 存储器内歌曲数（前后 USB 内最大可播放总歌曲数）不超过 10000 曲，否则无法正常播放。
- 本机可播放的音频文件格式为 MP3/WMA/AAC/M4A/WAV/FLAC/APE/DSD。
- 可以显示表演者姓名/歌曲名称/歌曲专辑等。某些特殊字符可能无法正确显示。



注意

对于遗失数据等，即使是在使用本产品时发生，Alpine 概不负责。

有关使用 USB 存储器

- 为防止故障或损坏，请注意下列各点。
- 请通读 USB 存储器的用户手册。
- 请勿用手或金属触碰端子。

- 请勿让 USB 存储器受到剧烈震动。
- 请勿弯曲、跌落、拆卸、修改或浸入水中。
- 避免在以下场合使用或存放。
- 受直射阳光或高温暴晒的汽车内。
- 可能会有高湿度或腐蚀性物体的地方。
- 将 USB 存储器安装在不会妨碍驾驶员操作的位置。
- USB 存储器可能无法在高温或低温的地方正确运作。
- 只能使用经认可的 USB 存储器。请注意，即使是经认可的 USB 存储器，仍有可能因类型或状态不同而无法正确运作。
- 无法保证 USB 存储器的功能。请根据协议条款使用 USB 存储器。
- 视 USB 存储器类型、存储器状态或编码软件の設定而定，本机可能无法正确播放或显示。
- 无法播放经防拷保护（版权保护）的文件。
- USB 存储器可能需要一些时间才能开始播放。如果 USB 存储器内有除音频以外的特殊文件，则播放或搜索文件之前可能需要更长的时间。
- 本机可以播放“mp3”、“wma”、“acc”、“m4a”、“wav”、“flac”、“ape”、“dsd”（“dff”和“dsf”）扩展名的文件。
- 请勿在非音频数据上加上以上扩展名。这种非音频数据无法辨识。播放结果可能会包含能损坏扬声器和/或放大器的噪音。
- 建议在个人电脑上备份重要的数据。
- 在播放过程中切勿移除 USB 设备。将 SOURCE 变更为除 USB 以外的其它项，然后移除 USB 设备，以防止损坏其存储器。









版权声明

Bluetooth® 的文字标记和徽标是 Bluetooth SIG, Inc. 所持有的注册商标，阿尔派电子对该当文字标记和徽标的使用均已获得许可，其他商标及其商号归属于其各自所有者。

带有 High-Resolution 标志的产品符合日本音响协会定义的基准。阿尔派电子已获得日本音响协会的 High-Resolution 标志的使用授权。

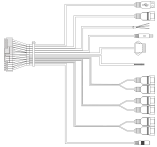
准备工作

配件清单

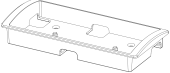
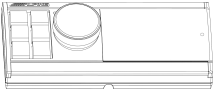
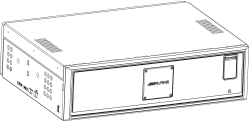
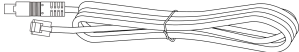
电源线	高电平输入线	USB 延长线 (1.5 米)
		
控制器延长线 (2.5 米)	复合线	安装支架
		
自攻螺丝×20	机械牙螺丝×8	主机控制器托盘
		
线控器	主机	Alpine 系统匹配连接线
		

主机接口说明

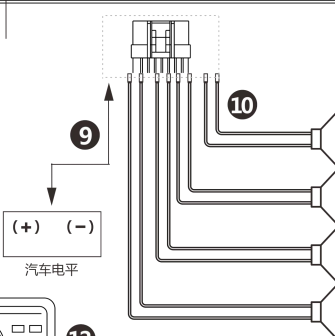
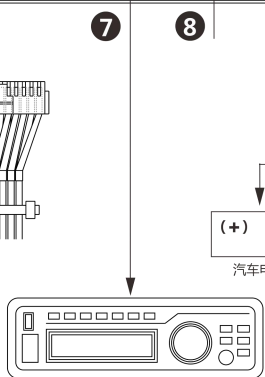
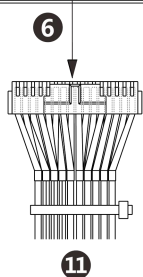
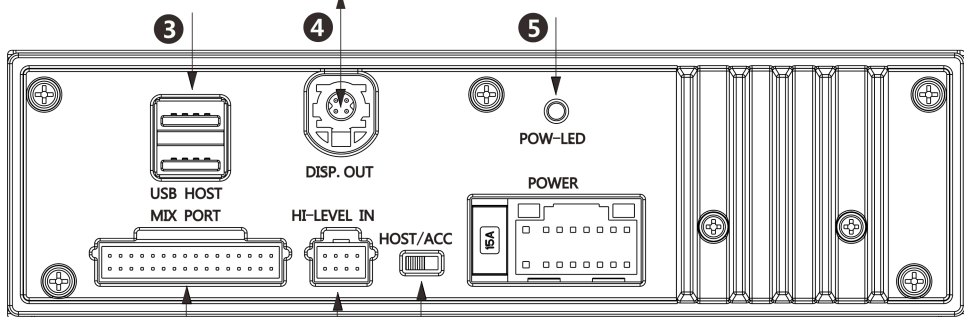
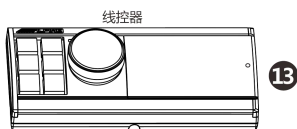
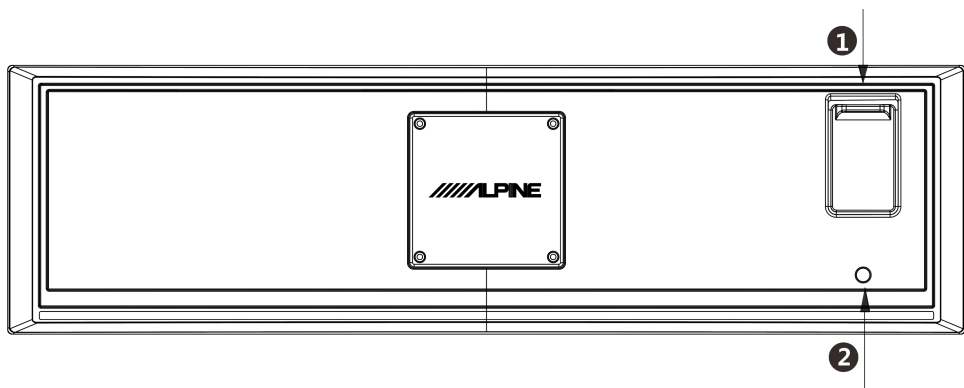

汽车音响播放器 (另购)

主机接口及功能介绍

① 前 USB 接口

用于连接 U 盘，移动硬盘或 USB HUB。

② Reset 开关

按住 3 秒后重启主机。

③ 后双 USB 接口

通过附带的 USB 延长线连接 U 盘或移动硬盘。

④ 控制器接口

可通过连接控制器，进行播放控制、音量调节和音源选择等。

⑤ 电源显示灯

通电灯常亮，关机灯灭。

⑥ 复合线接口

包括 1 组 3.5mm 插座音频输入接口、3 组 RCA 音频输出接口、光纤输出接口、同轴输出接口、方控接口和 Alpine 系统匹配接口（DSP 产品连

接用）和 USB2.0 接口。

⑦ 高电平输入接口

连接到汽车音响播放器的功率输出。

⑧ 输入选择开关

拨至“ACC”端时，由 ACC 启动机器；拨至“HOST”端时，由高电平输入信号 FL-/FL+启动机器。

⑨ 电源输出接口

连接汽车电瓶。

⑩ 电源输出接口

连接外置功放。

⑪ 复合线

外接功能拓展接口。

⑫ 汽车音响播放器（另购）

连接汽车音响播放器。

⑬ 控制器

为了防止外部噪音进入音频系统。

- 本机的安装位置以及导线的排布应距离汽车线束至少 10cm。
- 尽量使电瓶电源线远离其它导线。
- 将接地线牢固连接至汽车底盘的裸金属触点（如有必要，除去任何油漆、脏物或油脂）。
- 如果您要附加一个选购的噪音抑制器，连接时请尽量使其远离本机。您的 Alpine 经销商处备有各种类型的噪音抑制器，有关详情请与其联络。
- 您的 Alpine 经销商精通防止噪音的方法，详情请咨询您的经销商。

控制按键的位置

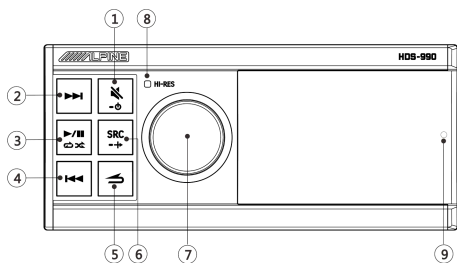

① 静音按钮

短按静音；长按 2 秒以上关机。

*可以按任意键开机。

② 快进按钮

USB：短按选择下一曲；长按 2 秒以上快进。

蓝牙音乐：选择下一曲。

③ 播放/暂停/随机播放按钮

短按切换暂停/播放；长按 2 秒以上切换随机播放/单曲循环。

④ 快退按钮

USB：短按选择上一曲；长按 2 秒以上快退。

蓝牙音乐：选择上一曲。

⑤ 返回按钮

返回上一层。

⑥ SRC/混音按钮

短按选择主音源：USB、蓝牙音乐、高电平、AUX 或 USB Audio（默认为 USB）；长按 2 秒以上开启/关闭混音模式。

⑦ 旋钮按键

主界面：左右旋转调节音量；短按进入歌曲列表；长按 2 秒以上进入设置界面。

设置界面或歌曲列表：短按确定选择。

⑧ Hi-Res 显示灯

仅当前播放 Hi-Res 格式歌曲时亮灯，其他格式时灯不亮。

⑨ 遥控器感应窗

电源开启或关闭

按控制器上任一按钮开启本机。

按住至少 2 秒可关闭本机。

- 第一次开启电源时，音量从 12 级开始。

初次启动系统

长按住 3 秒 RESET 开关，重启主机。

1 关闭本机电源。

2 用圆珠笔或类似尖头物体按 RESET。

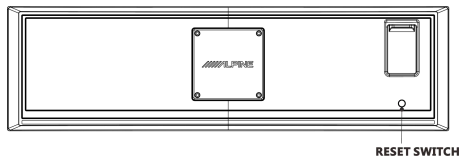

线控器显示

■ USB 主模式音源页面

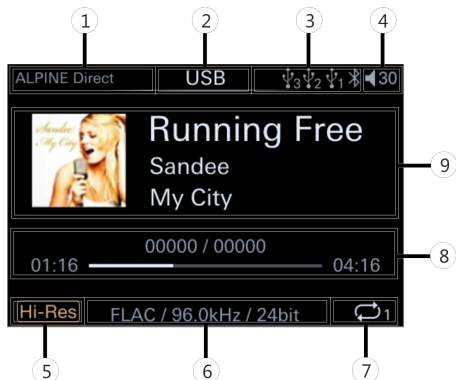

① 显示辅助音源状态。

ALPINE Direct：取消辅助音源。

蓝牙音乐：辅助音源为蓝牙音乐。

高电平：辅助音源为高电平。

AUX：辅助音源为 AUX。

USB Audio：辅助音源为 USB Audio。

② 显示当前音源。

USB、蓝牙音乐、高电平、AUX、USB Audio。

③ 输入音源图标

输入音源	USB1	USB2	USB3	蓝牙
图标				

④ 总音量图标。

显示当前音量值。

⑤ Hi-Res 图标。

表示当前播放 Hi-Res 格式歌曲。

⑥ 显示当前的音乐格式。

⑦ 播放模式图标。

图标	说明
	仅当前歌曲循环播放。
	仅循环播放一个文件夹中的文件。
	文件夹随机播放。
	所有歌曲随机播放。

⑧ 显示歌总时长、播放进度和当前曲目编号/歌曲总数。

⑨ 显示歌曲信息：歌名，歌手，歌词等。

播放

1 按 **SRC/↔** 默认选择 USB 模式。

2 按 **◀** 或 **▶** 选择想要的曲目（文件）。
长按 **◀** 或 **▶** 进行快退或快进。

3 按 **▶/||/⏸/⏹** 可切换暂停或播放。

4 转动旋钮可调节音量，顺时针增大音量，逆时针减少音量。

按旋钮进入曲目搜索界面，可选中 USB1, USB2, USB3 等选择歌曲进行播放，或转动旋钮进入搜索列表搜索想要播放的歌曲。

5 按 **↶** 可返回上一层。

- 视 USB 内存储的文件而定，可能需要一定时间才能开始播放。
- 播放时屏幕上会显示播放文件的格式。
- 当播放高解析音频（Hi-Res）文件时屏幕上会显示 HR 图标。
- 任何受 DRM（数字权利管理）防拷保护的文件无法在本机上播放。
- 播放 VBR（可变比特率）录制的文档时，播放时间可能无法正确显示。
- 如果有标记信息，将显示歌曲名称/表演者姓名/专辑名称。
- 不支持的字符以“□”代替显示。

搜索想要播放的歌曲

USB 存储器可容纳很多歌曲。通过搜索的方式快速找到想要的歌曲。

1 按按钮进入歌曲列表界面，选择“搜索”启动搜索模式。

2 转动旋钮选择分类列表“艺术家”、“专辑”、“歌曲”、“文件格式”、“日期”或“文件大小”。

1.1 选择艺术家¹，短按进入艺术家列表，转动旋钮选择所需的艺术家，短按进入歌曲列表。

1.2 选择专辑¹，短按进入专辑列表，转动旋钮选择所需的专辑，短按进入歌曲列表。

1.3 选择歌曲¹，短按进入歌曲列表。

1.4 选择文件格式¹，短按进入文件格式列表，转动旋钮选择所需的文件格式，短按进入歌曲列表。

1.5 选择日期²，短按进入歌曲列表。

1.6 选择文件大小³，短按进入歌曲列表。

*1 按数字 0→9，A→Z 字母顺序排序（先按数字排列，后按字母，大小写字母无区分）。

*2 日期按文件实际修改日期的新→旧顺序排列，相同时间无规则。

*3 文件大小按所占存储空间的大→小顺序排列，相同大小无规则。

3 在歌曲列表下，转动旋钮选择想要的歌曲，短按开始播放选定的歌曲。

- 按 **↶** 可返回上一层。
- 空文件或没有有效播放文件的文件将不被显示。
- USB 内存储歌曲很多时，搜索可能会比较慢。

调节音量

转动旋钮直到获得想要的音量。

音量：0~35

快速降低音量

静音功能可使音量即刻降低到 0。

1 按 **⏸/⏹**（静音）按钮，启动静音模式。
音量将为 0。

2 再次按 **⏸/⏹**（静音）按钮，将恢复到之前的音量。

切换音源

短按 **SRC/↔** 切换信号源。

USB¹（默认音源）↔蓝牙音乐²↔高电平↔AUX↔USB Audio³

*1 当本机连接了三个 USB 存储器时，其中的音频文件会合并在同一 USB 音源播放。

*2 仅当“蓝牙”连接时显示，参阅“连接蓝牙”。

*3 USB Audio 和蓝牙音乐音源互斥，不可叠加，否则辅助音源无效。

设定混音模式

本机预置了高品质的音频处理芯片。您可以选择 ALPINE Direct 模式欣赏本机高品质的信号源，您还可以选择 AUX Mix 模式在欣赏本机信号源的同时收听原车设备的声音（例如导航）。

长按 **SRC/↔** 切换混音模式，如下以 AUX Mix 为例：

AUX Mix ↔ ALPINE Direct

AUX Mix:

在本机播放音乐的时候将原车音响正在播放的音乐，导航提示音等混合进来一同播放。

ALPINE Direct:

仅享受 HDS-990 给您带来的高品质音乐。

- 相同音源叠加时，辅助音源无效。即当前信号源为 AUX 时，AUX 混音模式无效。
- 在使用此功能前需要将原车音响的音频输出正确连接到本机的 AUX IN 接口。

遥控器感应

用选购的遥控器进行控制。

将遥控器发射器对着遥控感应窗口进行控制。

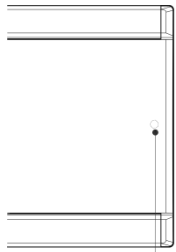

Remote control sensor window

可连接至遥控接口盒

通过选购的 Alpine 方向盘遥控接口盒，可以使用车辆方向盘控制器对本机进行控制。详情请联络您的 Alpine 经销商。

设置

设置操作

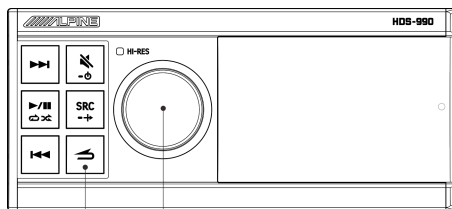

RETURN ENCODER

<设定项目>

设置	预设均衡器
	音效设置
	音效清除设置
	蓝牙
	通用

1 长按旋钮至少 2 秒钟进入设置界面。

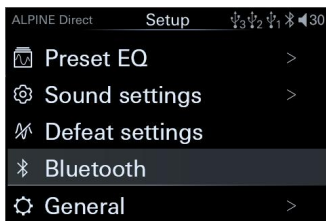

2 转动旋钮选择设定项目，然后短按旋钮进入下一层。

3 按 **↵** 将返回先前的菜单模式。

4 按 **SRC/↔** 解除设定模式。

预设均衡器设置

从设置主页面选择[预设均衡器]。参阅“设置操作”（第 9 页）第 2 步。

<设定项目>

预设均衡器	标准
	流行
	摇滚
	新闻节目
	爵士
	电子
	嘻哈

	轻音乐
	乡村
	古典

■ 预设均衡器页面

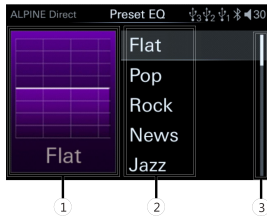

- ① 显示当前音效。
- ② 音效列表。
- ③ 滚动条上下滚动选择音效。

- 1 在预设均衡器页面，旋转旋钮选择所需 EQ 预设；
- 2 短按按钮即可调用 EQ 预设。

出厂时会预设 10 种典型均衡器设定，供多种音源素材使用。

- 调整了低音/高音或参数均衡器后会显示“自定义”项。
- 单次只能选一种预置音效。

音效设置

从设置主页面选择[音效设置]。参阅“设置操作”（第 9 页）第 2 步。

<设定项目>

音效设置	
高音	
低音	
重低音	
参数均衡器	
左右平衡	
前后平衡	
输入音源音量	
时间校正	
分频器设置	
声音设置存储	

■ 音效设置页面



以下第 1 到 3 步对“音效设置”中的每个“设定项目”通用。

- 1 上下滑动旋钮选择目标项目，然后短按旋钮选中目标项目可调。
- 2 按 \leftarrow 将返回先前的菜单模式。
- 3 按 SRC/ \rightarrow 解除设定模式。

高音/低音等级设置

从音效设置页面选择[高音或低音]。参考“音效设置”（第 9 页）第 1 步。

■ 高音/低音等级页面

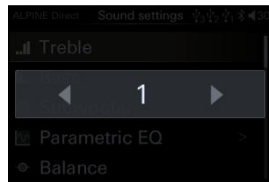

- 1 左转动旋钮选择[<]降低等级、右转动旋钮选择[>]增加等级。

可根据自己的喜好选择高音或低音调整级别。

设定项目：高音/低音

设定内容：-7~+7（初始值：0）

重低音设置

从音效设置页面选择[重低音]。参考“音效设置”（第 9 页）第 1 步。

<设定项目>

重低音	
重低音开/关	
重低音相位	
重低音级别	

■ 重低音页面



- 1 旋转旋钮选择目标项目，然后短按旋钮选中目标项目可调。
- 2 左转动旋钮选择[<]操作、右转动旋钮选择[>]操作。

开启/关闭重低音扬声器

当重低音扬声器开启时,可以调节重低音扬声器的相位输出等级。

设定项目: 重低音

设定内容: 关/开 (初始设定)

设定重低音扬声器相位

重低音扬声器相位设置为 0° (正相) 或 180° (反相)。若要调节相位, 转动旋钮。

设定项目: 重低音相位

设定内容: 0° (初始设定) /180°

设定重低音扬声器级别

当重低音扬声器开启时,可以调节重低音扬声器的输出级别。

设定项目: 重低音级别

设定内容: 0~+15 (初始值: 9)

参量均衡器曲线设置

从音效设置页面选择[参量均衡器]。参考“音效设置”(第9页)第1步。

■ 参量均衡器页面



1 转动旋钮选择目标项目, 然后短按旋钮选中目标项目可调。

2 左转动旋钮选择[<]操作、右转动旋钮选择[>]操作。

3 若需要调节另一个波段, 则按↵返回到波段选择, 然后转动旋钮选择波段。

可修改均衡器设定, 使响应曲线更符合自己的偏好。

选择波段

设定内容: 波段 1→波段 2→...→波段 9/波段 10→波段 1

调节频率

转动旋钮, 选择“频率”, 然后短按旋钮。

可调节的频率波段: 20H~20kHz

波段 1: 20Hz~63Hz(31Hz)

波段 2: 31Hz~125Hz(63Hz)

波段 3: 63Hz~315Hz(125Hz)

波段 4: 125Hz~500Hz(250Hz)

波段 5: 250Hz~1kHz(500Hz)

波段 6: 500Hz~2kHz(1kHz)

波段 7: 1kHz~4kHz(2kHz)

波段 8: 2kHz~7.2kHz(4kHz)

波段 9: 5.8kHz~12kHz(8kHz)

波段 10: 9kHz~20kHz(16kHz)

调节 Q 值

转动旋钮, 选择“Q 值”, 然后短按旋钮。

设定内容: 0.404~28.85 (初始设定: 3.056)

调节增益

转动旋钮, 选择“增益”, 然后短按旋钮。

设定内容: -12dB~+12dB (初始设定: 0)

- 各波段的频率设定值不能超过相邻波段的频率值。
- 调节参数均衡器时, 应考虑所连接扬声器的频率响应。
- 当调节参数均衡器时, 已经调节了的预设均衡器将无效。
- 调整了参数均衡器后预设均衡器显示“自定义”。

扬声器输出的左右平衡设置

从音效设置页面选择[左右平衡]。参考“音效设置”(第9页)第1步。

■ 左右平衡页面

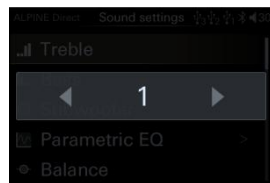

1 左转动旋钮选择[<]操作、右转动旋钮选择[>]操作。

设定项目: 左右平衡

设定内容: L15~0~R15 (初始值: 0)

扬声器输出的前后平衡设置

从音效设置页面选择[左右平衡]。参考“音效设置”(第9页)第1步。

■ 前后平衡页面

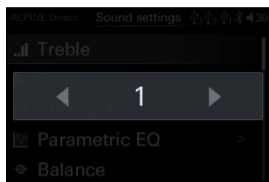

- 1 左转动旋钮选择[<]操作、右转动旋钮选择[>]操作。

设定项目：前后平衡

设定内容：L15~0~R15（初始值：0）

输入音源音量设置

从音效设置页面选择[输入音源音量]。参考“音效设置”（第9页）第1步。

<设定项目>

输入音源音量	USB
	蓝牙音乐
	高电平
	AUX
	USB Audio

■ 输入音源音量页面

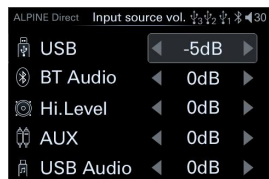

- 1 转动旋钮选择目标项目，然后短按旋钮选中目标项目可调。
- 2 左转动旋钮选择[<]操作、右转动旋钮选择[>]操作。

选择 USB 音源

设定内容：-60dB~0dB（初始值：0dB）

选择蓝牙音乐音源

设定内容：-60dB~0dB（初始值：0dB）

选择高电平音源

设定内容：-60dB~0dB（初始值：0dB）

选择 AUX 音源

设定内容：-60dB~0dB（初始值：0dB）

选择 USB Audio 音源

设定内容：-60dB~0dB（初始值：0dB）

时间校正设置

从音效设置页面选择[时间校正]。参考“音效设置”（第9页）第1步。

<设定项目>

时间校正	前左扬声器 (F-L)
	前右扬声器 (F-R)
	后左扬声器 (R-L)
	后右扬声器 (R-R)
	左置重低音 (SW-L)
	右置重低音 (SW-R)

■ 时间校正页面



- 1 转动旋钮选择目标项目，然后短按旋钮选中目标项目可调。
- 2 左转动旋钮选择[<]操作、右转动旋钮选择[>]操作。
设定内容：延时/延时单位

调节延时

转动旋钮选择要调节的扬声器，然后短按旋钮。

设定项目：前左扬声器 (F-L) /前右扬声器 (F-R) /后左扬声器 (R-L) /后右扬声器 (R-R) /左置重低音 (SW-L) /右置重低音 (SW-R)

设定内容：

毫秒：0.000ms~10.000ms (0.01ms/级)

厘米：0~346cm (0.3cm/级)

英寸：0~136inch (0.1inch/级)

调节延时单位

转动旋钮调节所选扬声器的距离或时间校正单位，然后短按旋钮。

设定项目：延时单位

设定内容：毫秒/厘米/英寸

- 关闭重低音模式时,无法进行调节左/右置重低音。
- 所有扬声器的调节距离之和应小于 510 厘米/201 英寸/15 毫秒。
- 可以选择的时间校正单位：ms (毫秒) /cm (厘米) /inch (英寸)

分频器设置

执行以下步骤以前,参阅“关于分频器”。
从音效设置页面选择[分频器设置]。参考“音效设置” (第9页) 第1步。

<设定项目>

分频器设置	二分频
	三分频

■ 分频器切换页面

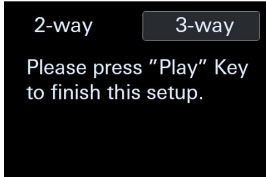

1 设置界面下,长按下一曲、播放/暂停、上一曲呼出分频器切换, 旋动旋钮选择, 然后短按旋钮进入所选的分频器页面。

设定内容：分频器切换/二分频/三分频

分频切换

设定项目：分频器切换

设定内容：二分频/三分频

二分频

■ 二分频页面



设定项目：前置扬声器/后置扬声器/重低音扬声器

设定内容：频率/斜率

三分频

■ 三分频页面



设定项目：高音/中音高通/中音低通/低音

设定内容：频率/斜率

2 选择对应分频后, 旋动旋钮选择目标项目, 然后短按旋钮选中目标项目可调, 进入分频和斜率调节页面。



3 左转动旋钮选择[<]操作、右转动旋钮选择[>]操作。

调节频率

主动 2 分频时

设定内容：

频率：20/25/32/40/50/63/80 (初始设定) /100/125/160/200 (Hz)

主动 3 分频时

设定内容：

低音扬声器/中音低通扬声器*：

20/25/32/40/50/63/80/100/125/160/200/250/315/400/500 (初始设定) /630/800 (Hz)

中音高通扬声器：

20/25/32/40/50/63/80/100/125/160/200/250/315/400/500/630/800/1k/
1.2k/1.6k/2k/2.5k/3.2k/4k/5k (初始设定) /6.3k/8k/10k/12.5k/16k/20k (Hz)

高音扬声器：

1k/1.2k/1.6k/2k/2.5k/3.2k/4k/5k (初始设定) /6.3k/8k/10k/12.5k/16k/20k (Hz)

调节斜率

设定内容: 6/12 (初始设定) /18/24/30/36/42/48 (dB/Oct.) 或关闭。

- 当关闭重低音模式时, 无法进行调节重低音扬声器。
- 中低音扬声器的截止频率设定值不能高于中高音扬声器的。

声音设置存储

从音效设置页面选择[声音设置存储]。参考“音效设置”(第9页)第1步。

<设定项目>

声音设置存储
经销商设置
自定义设置

■ 声音设置存储页面



设定内容: 经销商设置/自定义设置

经销商设置

在指定的 Alpine 授权经销商购买和安装本产品后, 专业的技术人员会为您调试并存储声音设定相关的参数到“经销商设置”。

- 1 旋动旋钮选择“经销商设置”, 然后短按旋钮即可调用已调好的声音设定参数。

自定义设置

除了“经销商设置”, 如果您还有自己的设置偏好。

- 1 在设定好预设均衡器, 低音, 高音, 分频设置等声音参数后, 选择“自定义设置”。
- 2 长按旋钮 2 秒以上即可将调试好的声音参数存储到“自定义设置”。
- 3 旋动旋钮选择“经销商设置”, 然后短按旋钮即可调用已调好的声音设定参数。

音效清除设置

从设置主页面选择[音效清除]。参阅“设置操作”(第10页)第2步。

■ 音效清除页面

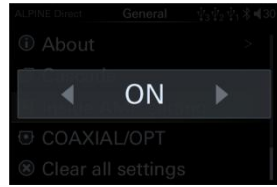

开启此项后, 预设均衡器等音效相关的设定内容将无效。关闭此项可恢复之前的音效设定。

设定项目: 音效清除设置

设定内容: 关 (初始设定) / 开

蓝牙开关设置

从设置主页面选择[蓝牙]。参阅“设置操作”(第10页)第2步。

■ 蓝牙连接页面

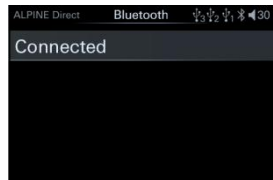

设定项目: 蓝牙连接和断开操作

设定内容: 已连接/未连接 (初始设定)

通用设置

从设置主页面选择[通用]。参阅“设置操作”(第9页)第2步。

<设定项目>

通用
辅助音源
语言设置
艺术显示
调光器控制
Alpine 系统匹配
方控学习
内置功放
同轴/光纤
系统采样率设置
恢复出厂设置
关于

■ 通用页面



以下第 1 到 3 步对“通用”中的每个“设定项目”通用。

- 1 上下滑动旋钮选择目标项目，然后短按旋钮选中目标项目可调。
- 2 按 \rightarrow 将返回先前的菜单模式。
- 3 按 SRC/ \rightarrow 解除设定模式。

辅助音源设置

从通用页面选择[辅助音源]。参考“通用设置”（第 15 页）第 1 步。

<设定项目>

辅助音源	
	主音源衰减量
	辅助音源选择

■ 辅助音源页面

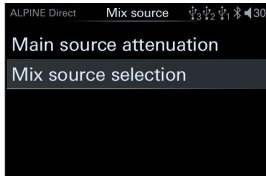

- 1 滑动旋钮选择目标项目，然后短按旋钮选中目标项目可调。

设定内容：主音源衰减量/辅助音源选择

主音源衰减量

可以根据需求选择主音源衰减量用于混音音源混入时，主音源需要衰减多少。

设定项目：主音源衰减量

设定内容：0/30%/50%（初始设定）/80%/100%

辅助音源选择

可以根据需求选择辅助音源。

设定项目：辅助音源选择

设定内容：蓝牙音乐/高电平/AUX/USB Audio/关闭

语言设置

从通用页面选择[语言设置]。参考“通用设置”（第 15 页）第 1 步。

<设定项目>

语言设置	
	English
	简体中文

■ 语言设置页面



- 1 左转动旋钮选择[<]操作、右转动旋钮选择[>]操作。

设定内容：简体中文/English

艺术显示

从通用页面选择[艺术显示]。参考“通用设置”（第 15 页）第 1 步。

■ 艺术显示页面

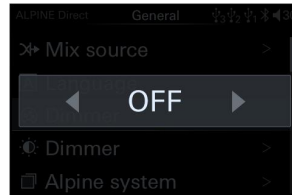

关闭此项后，可开启子模式播放界面。

设定项目：艺术显示开关

设定内容：关/开（初始设定）

调光器控制

从通用页面选择[调光器控制]。参考“通用设置”（第 15 页）第 1 步。

<设定项目>

调光器控制	
	调光器控制
	调光级别
	黑屏设置

■ 调光器页面



- 1 旋转旋钮选择目标项目，然后短按旋钮选中目标项目可调。
- 2 左转动旋钮选择[<]操作、右转动旋钮选择[>]操作。

设定内容：调光器控制/调光级别/黑屏设置

调光器控制设定为“手动”时，可调光级别。调光器控制设定为“自动”，可在汽车的头灯为 ON 时降低主机控制器的照明亮度。如果您觉得主机控制器的背光在夜间过亮，此模式非常有用。

调光器控制

设定项目：调光器控制
设定内容：自动/手动（初始设定）

调光级别

设定项目：调光级别
设定内容：级别 1/级别 2/级别 3（初始设定）

黑屏设置

设定项目：黑屏设置
设定内容：关（初始设定）/开

Alpine 系统匹配

从通用页面选择[Alpine 系统匹配]。参考“通用设置”（第 15 页）第 1 步。

<设定项目>

Alpine 系统匹配	
	外置 DSP: 开/关（初始设定）
	总音量
	主音源
	辅助音源
	重低音
	音效

■ Alpine 系统匹配

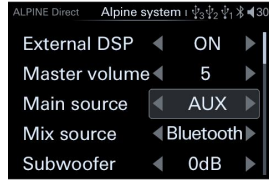

- 1 旋转旋钮选择目标项目，然后短按旋钮选中目标项目可调。
- 2 左转动旋钮选择[<]操作、右转动旋钮选择[>]操作。

设定内容：关（初始设定）开/总音量/主音源/辅助音源/重低音/音效

可接 Alpine 车载 DSP，仅支持控制器接口可对接的产品。

外置功放开关

设定项目：外置功放开关
设定内容：关（初始设定）/开

总音量

设定项目：总音量
设定内容：0~35（初始值：27）

主音源

设定项目：主音源
设定内容：数字/高电平/蓝牙/AUX

辅助音源

设定项目：辅助音源
设定内容：数字/高电平/蓝牙/AUX/关闭

重低音

设定项目：重低音
设定内容：-60dB~0dB（初始值：0dB）

音效

可以根据需求选择辅助音源。

设定项目：音效
设定内容：可调用 6 组预置音效

- 以上外置 DSP 参考连接 PXE-0850X 设定，详情请联络您的 Alpine 经销商。

方控学习

从通用页面选择[方控学习]。参考“通用设置”（第15页）第1步。

<设定项目>

方控学习
音量+
音量-
上一曲
下一曲
播放/暂停
静音
音源
方控类型

■ 方控学习页面

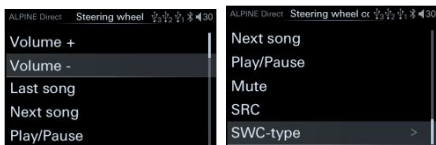

1 旋转旋钮选择目标项目，然后短按旋钮选中目标项目可调。

设定内容：

根据实际不同车型方控接线*，连接主机后，通过控制器对汽车方向盘进行学习，短按“音量+”、“音量-”、“上一曲”、“下一曲”、“播放/暂停”、“静音”等，等待汽车方向盘按键按下，即完成学习，实现控制器对汽车方向盘的控制。

■ 方控连接页面：

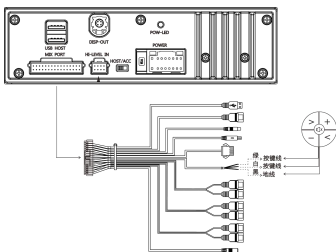

- 绿色、白色与汽车方向盘的按键线相接，黑色与接地相接，请根据实际车型连接，详情请联络您的Alpine 经销商。

内置功放

从通用页面选择[内置功放]。参考“通用设置”（第

15页）第1步。

■ 内置功放开关页面

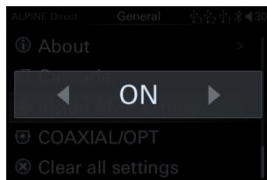

1 左转动旋钮选择[<]操作、右转动旋钮选择[>]操作。

设定项目：内置功放开关

设定内容：关/开（初始设定）

- 当“内置功放”设定为“关”时，系统不会输出声音。

同轴/光纤

从通用页面选择[同轴/光纤]。参考“通用设置”（第15页）第1步。

■ 同轴/光纤开关页面

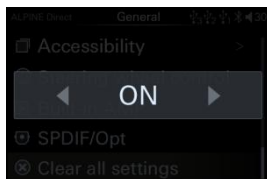

1 左转动旋钮选择[<]操作、右转动旋钮选择[>]操作。

设定项目：同轴/光纤开关

设定内容：关/开（初始设定）

系统采样率设置

从通用页面选择[恢复出厂设置]。参考“通用设置”（第15页）第1步。

■ 系统采样率设置页面

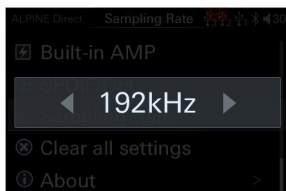

1 左转动旋钮选择[<]操作、右转动旋钮选择[>]操作。

设定项目：系统采样率设置选择

设定内容：192kHz（初始设定）/44.1kHz

- 切换系统采样率后，系统将重启。

恢复出厂设置

从通用页面选择[恢复出厂设置]。参考“通用设置”

（第 15 页）第 1 步。

- 恢复出厂设置页面



设定恢复出厂设置后，除了调试好的“经销商设置”模式，所有的设定项将恢复到出厂时的默认设定值。

关于

从通用页面选择[关于]。参考“通用设置”（第 15 页）第 1 步。

- 关于页面



在这里可以确认本机的版本等信息。选择“关于”后可以查看如下信息。

软件版本/设备版本/本机名称

电检模式

从通用页面选择[电检模式]。参考“通用设置”（第 15 页）第 1 步。

<设定项目>

电检模式	
	固件更新
	经销商设置
	序列号

- 电检模式页面

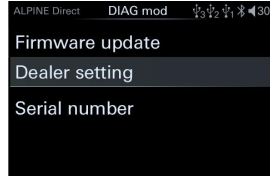

设定恢复出厂设置后，除了调试好的“经销商设置”模式，所有的设定项将恢复到出厂时的默认设定值。

设定项目：

电检模式，设置界面下，长按下一曲，长按旋钮，长按上一曲即可呼出电检模式。

设定内容：

固件更新：进入固件更新界面，选择固件升级文件后短按确认即可更新版本。

经销商设置：短按保存经销商设置。

序列号：可查看本机序列号。

关于分频器

分频器 (X-Over)：

本机配备了一个有源分频器。分频器可限制到达各输出的频率。各声道可单独控制。因此，可以使用优化设计的频率对每对扬声器进行驱动。

分频器可调节各波段的 HPF（高通滤波器）或 LPF（低通滤波器），以及斜率（滤波器往高点或低点的速度）。

应根据扬声器的重现特性进行调节。视扬声器而定，可能不需要使用有源网络。如果您对此处不确定，请咨询授权的 Alpine 经销商。

主动 2 分频模式

	截止频率 (级差为 1/3 倍频程)		斜率	
	高通滤波 (HPF)	低通滤波 (LPF)	高通滤波 (HPF)	低通滤波 (LPF)
重低音扬声器	----	20Hz-800Hz	----	6/12/18/24/30/36/42/48dB/oct.
后置 (高频) 扬声器	20Hz-800Hz	20Hz-20kHz	6/12/18/24/30/36/42/48dB/oct.	6/12/18/24/30/36/42/48dB/oct.
前置 (高频) 扬声器	1kHz-20kHz	----	6/12/18/24/30/36/42/48dB/oct.	----

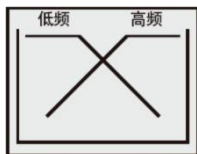

(与实际显示不同)

主动 3 分频模式

	截止频率 (级差为 1/3 倍 频程)		斜率	
	高通 滤波器 (HP F)	低通 滤波器 (LPF)	高通滤波器 (HPF)	低通滤波器 (LPF)
低音 扬声器	----	20Hz-8 00Hz	----	6/12/18/24/30 /36/42/48dB/ oct
中音高通 扬声器	20Hz- 800Hz	20Hz-2 0kHz	6/12/18/24/ 30/36/42/48 dB/oct.	6/12/18/24/30 /36/42/48dB/ oct.
中音低通 扬声器	20Hz- 800Hz	20Hz-2 0kHz	6/12/18/24/ 30/36/42/48 dB/oct.	6/12/18/24/30 /36/42/48dB/ oct.
高音扬声 器	1kHz- 20kHz	----	6/12/18/24/ 30/36/42/48 dB/oct.	----

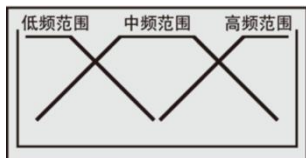

(与实际显示不同)

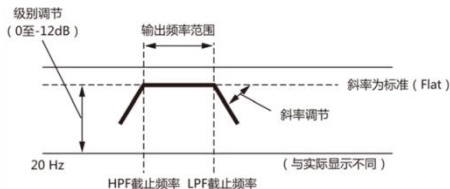

- HPF (高通滤波器)：拦截较低频率，允许较高频率通过。
- LPF (低通滤波器)：拦截较高频率，允许较低频率通过。
- 斜率：一倍频率变化的等级变化 (dB)。
- 斜率值越大，斜率越陡。
- 请勿使用未将 HPF 设定为开启或已设定为低频的

高音扬声器，否则可能会因低频内容而损坏扬声器。

- 无法将分频器的频率调节为高于 HPF 或低于 LPF。
- 应根据所连扬声器的推荐分频器频率进行调节。请确定扬声器的推荐分频器频率。调节为超出推荐的频率范围可能会损坏扬声器。
- 对于因超出推荐值使用分频器而造成的扬声器损坏或故障，我们概不负责。

关于时间校正

聆听者和车内扬声器之间的距离会因复杂的扬声器放置而有很大差异。扬声器与聆听者之间的这种距离差异会造成声像和频率特性的偏差。这种现象是由声音到达聆听者右耳和左耳的时间延迟所造成。

为了解决此问题，本机可以使发送至距离聆听者最近的扬声器的音频信号延迟。这样可针对这些扬声器有效营造距离延长的感觉。可以让聆听者与左右扬声器的距离相等，以获得最佳效果。将以 3.4cm 为级差对各扬声器进行调节。

聆听位置示例如下：

示例 1：左前座位

将左前扬声器的时间校正等级调节为较大的值，将右后扬声器调节为零或较小的值。

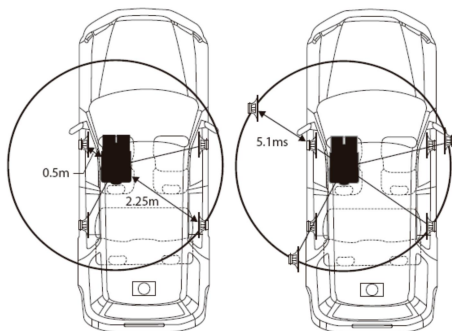

聆听位置和各扬声器之间的距离不同，因此声音不平衡。

左前扬声器和右后扬声器之间的距离差为 1.75m(68-7/8")。

这里我们将计算上图中左前扬声器的时间校正值。

条件：

最远的扬声器-聆听位置：2.25m(88-9/16")

左前扬声器-聆听位置：0.5m(19-11/16")

计算： $L=2.25m-0.5m=1.75m(68-7/8")$

时间校正= $1.75 \div 343 \times 1000=5.1(ms)$

* 音速：20°C时 343m/s (765mph)

换言之，将左前扬声器的时间校正值设定为 5.1ms，可以让其与聆听者之间的距离仿佛和聆听者与最远扬声器之间的距离相同。时间校正可消除声音到达聆听位置所需的时间差。

左前扬声器的时间校正了 5.1ms，这样其声音将与其他扬声器的声音同时到达聆听位置。

示例 2：所有座位

将各扬声器的时间校正等级调节为几乎相同。

1 坐在聆听位置（驾驶位置等），并测量头和各扬声器之间的距离（米）。

2 计算最远扬声器和其他扬声器的距离校正值之差。

$L = (\text{与最远扬声器之间的距离}) - (\text{与其他扬声器之间的距离})$

这些值是不同扬声器的时间校正值。通过设定这些值，可以让各声音与其他扬声器的声音同时到达聆听位置。

时间校正值列表

延迟编号	时间差 (ms)	距离 (cm)	距离 (inch)	延迟编号	时间差 (ms)	距离 (cm)	距离 (inch)
0	0.00	0.00	0.00	32	0.32	11.07	4.32
1	0.01	0.34	0.10	33	0.33	11.41	4.45
2	0.02	0.69	0.24	34	0.34	11.76	4.59
3	0.03	1.03	0.37	32	0.32	11.07	4.32
4	0.04	1.38	0.51	33	0.33	11.41	4.45
5	0.05	1.72	0.64	34	0.34	11.76	4.59
6	0.06	2.07	0.78	35	0.35	12.10	4.72
7	0.07	2.42	0.92	36	0.36	12.45	4.86
8	0.08	2.76	1.05	37	0.37	12.80	5.00
9	0.09	3.11	1.19	38	0.38	13.14	5.13
10	0.10	3.45	1.32	39	0.39	13.49	5.27
11	0.11	3.80	1.46	40	0.40	13.83	5.40
12	0.12	4.15	1.60	41	0.41	14.18	5.54
13	0.13	4.49	1.73	42	0.42	14.53	5.68
14	0.14	4.84	1.87	43	0.43	14.87	5.81
15	0.15	5.18	2.00	44	0.44	15.22	5.95
16	0.16	5.53	2.14	45	0.45	15.56	6.08
17	0.17	5.88	2.28	46	0.46	15.91	6.22
18	0.18	6.22	2.41	47	0.47	16.26	6.36
19	0.19	6.57	2.55	48	0.48	16.60	6.49
20	0.20	6.91	2.68	49	0.49	16.95	6.63
21	0.21	7.26	2.82	50	0.50	17.29	6.76
22	0.22	7.61	2.96	51	0.51	17.64	6.90
23	0.23	7.95	3.09	52	0.52	17.99	7.04

24	0.24	8.30	3.23	53	0.53	18.33	7.17
25	0.25	8.64	3.36	54	0.54	18.68	7.31
26	0.26	8.99	3.50	55	0.55	19.02	7.44
27	0.27	9.34	3.64	56	0.56	19.37	7.58
28	0.28	9.68	3.77	57	0.57	19.72	7.72
29	0.29	10.03	3.91	58	0.58	20.06	7.85
30	0.30	10.37	4.04	59	0.59	20.41	7.99
31	0.31	10.72	4.18	60	0.60	20.75	8.12

USB 存储器（选购）

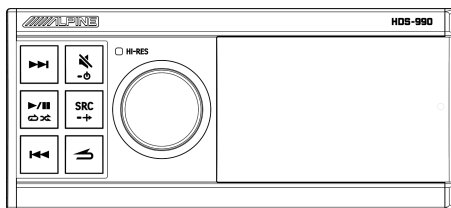

- 当本机同时连接三个 USB 时，系统将自动将三个 USB 的内容合并并在同一 USB 音源播放。
- 请勿同时连接两个及以上的充电设备至本机的 USB 接口，否则无法保证正常运行。
- 如果将 USB 存储连接到本机，可以播放 MP3/WMA/AAC/M4A/WAV/FLAC/APE/DSD 文件。

关于 USB 播放格式

支持播放格式：MP3/WMA/AAC/M4A/WAV/FLAC/APE/DSD。

最大可播放文件数/文件夹数：10000 个文件/700 个文件夹。

支持的存储器：FAT16/32，NTFS，exFAT。

蓝牙操作

关于蓝牙

蓝牙是一种可在移动设备或个人电脑之间短距离通讯的无线技术。这样可在蓝牙兼容设备之间实现数据传送。如果设备之间的距离在 10 米以内，可在无许可的 2.4GHz 频谱内进行蓝牙传送。

- 视蓝牙版本而定，蓝牙兼容设备可能无法与本机通信。
- 不保证本机可与所有蓝牙兼容设备正常配合使用。

用。有关蓝牙兼容设备的操作，请咨询您的 Alpine 经销商或浏览 Alpine 网站。

- 视环境而定，蓝牙无线连接可能不稳定。
- 视连接的蓝牙兼容设备而定，此功能可能会不同。另请参阅所连设备的用户手册。
- 使用手机端蓝牙搜索本机时，搜索名称为“HDS-990-XXXXXX”。

连接蓝牙

主机初次上电且蓝牙未连接任何设备状态下，需等待手机端进行配对连接。通过手机后台直接搜索“HDS-990-XXXXXX”进行连接，XXXXXX 为 6 位数随机码，例如:HDS-990-A00414。

- 1 打开手机端的蓝牙功能。
 - 2 手机端后台搜索可配对设备，选择“HDS-990-XXXXXX”进行配对。
 - 3 配对成功后，长按旋钮进入设置界面→通用→蓝牙（详细操作参阅“声音设定”）。按“蓝牙”进入界面，显示“已连接”。
 - 4 若需断开蓝牙连接，旋钮短按“已连接”，提示用户“确认断开蓝牙”，再次短按后确认断开，断开后显示“未连接”。断开后，若需再次连接需进行步骤 2。
- 只能配对一台兼容蓝牙的设备，不可同时连接两台兼容蓝牙的设备。

蓝牙音乐

- 1 按 **SRC** / **+** 选择蓝牙音乐。
 - 2 按 **◀** 选择上一首歌曲。
 - 3 按 **▶** 选择下一首歌曲。
 - 4 按 **▶/||/~/⏏** 可切换暂停或播放。
- 此操作因连接的设备而异。
 - 本机对蓝牙音乐信号源的音量调整具有独立记忆功能。

信息

关于本机支持的格式

USB 支持的播放格式列表，可参阅“关于 USB 播放格式”（第 20 页）。

关于 MP3/WMA/AAC/M4A/WAV/FLAC/APE/DSD



注意

除了用于个人用途，版权法和国际公约严禁未经版权所有人同意拷贝音频数据（包括 MP3/WMA/AAC/M4A/WAV/FLAC/APE/DSD 数据），或对其进行分发、传送或拷贝，无论免费或收费。

什么是 MP3?

MP3，其正式名称是“MPEG Audio Layer 3”，是一种由 ISO（国际标准化组织）和 IEC 下的一个联合执行机构 MPEG 规定的压缩标准。MP3 文件含有压缩的音频数据。MP3 编码能够以极高比例压缩音频数据，将音乐文件的尺寸减小到原来的十分之一。同时，音质仍保持接近 CD 的水平。MP3 格式通过去除人耳无法听到的或被其它声音掩盖的声音来实现如此高的压缩率。

什么是 WMA?

WMA 或“Windows Media™ Audio”是压缩的音频数据。WMA 与 MP3 音频数据相似。

什么是 AAC?

AAC 是“Advanced Audio Coding”的缩写，是一种 MPEG2 或 MPEG4 采用的基本音频压缩格式。

什么是 M4A?

M4A 是 MPEG-4 音频标准的文件的扩展名，M4A 文件含有压缩的音频数据。

什么是 WAV?

WAV 为微软公司（Microsoft）开发的一种声音文件格式，它符合 RIFF(Resource Interchange File Format)文件规范，用于保存 Windows 平台的音频信息资源，被 Windows 平台及其应用程序所广泛支持，该格式也支持 MSADPCM，CCITT A LAW 等多种压缩运算法，支持多种音频数字，取样频率和声道，标准格式化的 WAV 文件和 CD 格式一样，也是 44.1kHz 的取样频率，16 位量化数字，因此在声音文件质量和 CD 相差无几！是最接近无损的音乐格式，所以文件大小相对也比较大。

什么是 FLAC?

FLAC 中文可解释为无损音频压缩编码。FLAC 是一套著名的自由音频压缩编码，其特点是无损压缩。不同于其他有损压缩编码如 MP3 及 AAC，它不会破坏任何原有的音频资讯。

什么是 APE?

APE 是流行的数字音乐无损压缩格式之一。与 MP3 这类有损压缩格式不可逆地删除（人耳听力不敏感的）数据以缩减源文件体积不同，APE 这类无损压缩格式，是以更精炼的记录方式来缩减体积，还原后数据与源文件一样，从而保证了文件的完整性。

什么是 DSD?

DSD 音乐格式是无损音乐的一种格式，由于其编码方式和普通的编码方式不同，是一种数字化编码，所以让它成了既小众又特别的一种音乐格式。

建立 MP3/WMA/AAC/M4A/WAV/FLAC/APE/DSD 文件的方法

音频数据使用具有

MP3/WMA/AAC/M4A/WAV/FLAC/APE/DSD 编解码的软件压缩。有关建立 MP3/WMA/AAC/M4A/WAV/FLAC/APE/DSD 文件的详细信息，请参阅该软件用户手册。本机可播放的 MP3/WMA/AAC/M4A/WAV/FLAC/APE/DSD 文件具有如下文件扩展名。

MP3: “mp3”

WMA: “wma”

AAC: “m4a”

M4A: “m4a”

WAV: “wav”

FLAC: “flac”

APE: “ape”

DSD: “dsf” 或 “dff”

无法播放没有扩展名的文件。不支持 WMA Lossless, WMA Professional，不支持受保护的文件，也不支持原始 AAC 文件（以“.aac”为扩展名）。

有许多不同版本的 AAC 格式。确认使用的软件符合上述可接受格式。即便扩展名有效，也可能是无法播放的格式。

支持播放用 iTunes 编码的 AAC 文件。APE 译码仅对应 APE v2 标签。

支持的播放取样频率和比特率

MP3

取样频率: 48kHz、44.1kHz、32kHz、24kHz、22.05kHz、16kHz、12kHz、11.025kHz、8kHz
比特率: 8-320kbps

WMA

取样频率: 48kHz、44.1kHz、32kHz、22.05kHz、16kHz、11.025kHz、8kHz
比特率: 12-192kbps (立体声)
0-128kbps (单声道)

AAC

取样频率: 48kHz、44.1kHz、32kHz、24kHz、22.05kHz、16kHz、12kHz、11.025kHz、8kHz
比特率: 8-320kbps

M4A

取样频率: 48kHz、44.1kHz、32kHz、24kHz、22.05kHz、16kHz、12kHz、11.025kHz、8kHz
比特率: 8-500kbps

WAV

取样频率: 192kHz、176.4kHz、96kHz、88.2kHz、48kHz、44.1kHz、32kHz、24kHz、22.05kHz、16kHz
量化位数: 8bit、16bit、24bit

FLAC

取样频率: 192kHz、176.4kHz、96kHz、88.2kHz、48kHz、44.1kHz、32kHz、24kHz、22.05kHz、16kHz、12kHz、11.025kHz、8kHz
量化位数: 8bit、16bit、24bit

APE

取样频率: 192kHz、176.4kHz、96kHz、88.2kHz、48kHz、44.1kHz、32kHz、24kHz、22.05kHz、16kHz、12kHz、11.025kHz、8kHz
量化位数: 16bit、24bit

DSD

采样率: DSD64 2.8224MHz、DSD128 5.6448MHz、DSD256 11.290MHz

视取样频率而定，本机可能无法正确播放。在 USB 模式中，播放 VBR（可变比特率）录制的文件时，播放时间可能无法正确显示。

播放 MP3/WMA/AAC/M4A/WAV/FLAC/APE/DSD

准备 MP3/WMA/AAC/M4A/WAV/FLAC/APE/DSD 文件，然后存储到 USB 存储器。

- 最大可播放文件数/文件夹数
USB 存储器: 10000 个文件/700 个文件夹 (包含根文件夹)
- 最大嵌套文件夹深度为 5 (包括根目录文件夹)。

如果 USB 存储器超出上述限制，可能无法进行播放。

请勿让文件播放时间超过 1 小时。

RSA Data Security, Inc. MD5 Message-Digest Algorithm.

支持的媒体

本机可以播放 USB 存储器。

相应的文件系统

本机支持 FAT16/32, NTFS, exFAT 的 USB 存储器。

文件的顺序

文件依文件/文件夹在USB存储器中存储的顺序进行播放。因此，播放顺序可能与您预期的有所不同。文件夹和文件的播放顺序如下所示：

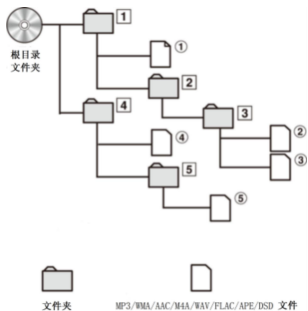

- 如果文件夹内没有有效播放文件或者为空文件夹，则不显示文件夹编号/文件夹名称。

术语

比特率

这是为编码而规定的“声音”压缩比。比特率越高，音质越好，但文件也越大。

取样频率

本值表示每秒对数据取样（录制）的次数。例如，音乐 CD 采用 44.1kHz 的取样频率，因此每秒对声音取样（录制）44100 次。取样频率越高，音质越好，但数据量也越大。

编码

将音乐 CD、WAVE(AIFF)文件和其它声音文件转换为指定的音频压缩格式。

标记

写入

MP3/WMA/AAC/M4A/WAV/FLAC/APE/DSD 文件的歌曲信息，比如歌曲，专辑，文件格式，艺术家，日期，文件大小。

根目录文件夹

文件系统的顶部可找到根目录文件夹（或根目录）。根目录文件夹包括全部文件夹和文件。

出现问题时

如果您遇到问题，请关闭电源，然后再打开。如果本机依然无法正常工作，请查看下表中的项目。如果机器出现故障，本手册将帮助您解决问题。否则，请确认您的系统连接正确或咨询您的 Alpine 授权经销商。

常见问题

无法使用功能或无画面显示。

- 汽车的点火开关关闭。
 - 如果按说明连接，本机将不会在汽车点火开关关闭的情况下运行。
- 电源线（红）和电瓶线（黄）连接不正确。
 - 检查电源线和电瓶线的连接。
- 保险丝烧坏。
 - 检查机器的保险丝，如果需要，更换合适规格的保险丝。
- 内部微电脑因干扰噪音等而出现故障。
 - 用圆珠笔或其它尖头物体按 RESET 开关。

MP3/WMA/ACC/M4A/WAV/FLAC/APE/DSD

无法播放 MP3/WMA/ACC/M4A/WAV/FLAC/APE/DSD。

- 出现写入错误。
 - MP3/WMA/ACC/M4A/WAV/FLAC/APE/DSD 格式不兼容。
 - 确保 MP3/WMA/ACC/M4A/WAV/FLAC/APE/DSD 以支持的格式写入。请参阅“关于 MP3/WMA/ACC/M4A/WAV/FLAC/APE/DSD”，然后用本机支持的格式重新写入。

音频

声音未从扬声器输出。

- 内置放大器未输出信号。
 - 内置功放开关已切换至“开”。

出现此信息时

运行期间，屏幕上会显示各种信息。除了告知您当前现状或提供下一步操作指南的信息，还有下列错误提示。如果显示其中一条错误提示，应认真执行解决方案一栏给出的操作指令。

USB 传输错误

- 通讯故障或启动故障等。
 - 可以通过关闭/打开 ACC 来解决问题。
-

设备不支持

- 连接了本机不支持的USB设备。
 - 连接本机支持的 USB 设备，如 U 盘、移动硬盘或 USB HUB。
-

设备无回应

- USB设备没有回应。
 - 请重新插拔 USB。
-

请插入 USB

- 没有连接USB存储器。
 - 确保 USB 存储器正确连接并且电缆没有弯折过度。
-

无歌曲

- USB存储器中没有存储歌曲（文件）。
 - 在存储歌曲（文件）后连接 USB 存储器设备。
-

此文件格式不支持

- 使用了本机不支持的文件。
 - 使用本机支持的文件，如“mp3”、“wma”、“acc”、“m4a”、“wav”、“flac”、“ape”、“dsd”（“dff”和“dsf”）扩展名的文件。
-

受保护文件

- 播放了有拷贝保护的WMA文件。
 - 只能播放无拷贝保护的文件。
-

设备未连接

- 未连接蓝牙设备。
 - 连接蓝牙设备。
-

无歌曲

- 蓝牙设备中无歌曲。
 - 请下载歌曲到蓝牙设备中。
-

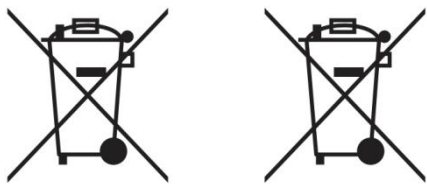

关于处置废旧电气电子设备及电池的信息 (适用于采用垃圾分类收集系统的国家) 如果您想处置本产品, 切勿将其混入一般生活垃圾中。根据要求适当处理、回收和循环利用的法规, 对废旧电子产品有单独的收集系统。请与当地主管部门联系, 查找离您最近的回收设施所处的位置。适当的循环利用和垃圾处置有助于节约资源, 同时防止对人类健康和环境造成有害影响。

规格参数

性能		
功率输出	额定: 4Ω, 14.4V, 10%THD	25W RMS×4
总谐波失真	1W into 4Ω	≤0.03%
信噪比	RCA: A-wt	≥98dB
输入电压	高电平	32Vpp
	低电平	8Vpp
输出电压	高电平	28Vpp
	低电平	12Vpp
频率响应	14.4V,1W, 4Ω	20Hz~40kHz(±1.5dB)
常规		
输入	4 通道高电平 2 通道低电平 USB 蓝牙	
输出	4 通道高电平 6 通道低电平 RCA 光纤/同轴数字信号	
输入阻抗	高电平	240Ω
	低电平	10kΩ
系统采样率	192kHz/32bit	
工作电压	9~16V	
待机功耗	≤0.1W	
REM 启动输入	高电平 (FL-/FL+)、ACC 可选	
REM 启动输出	12V (0.2A)	
净重	0.77kg	
主机尺寸	宽	178mm
	深	143.6mm
	高	50mm
音频播放		
接口	USB 2.0	
容量	最大支持 2TB	
最大功耗	1.5A	
文件系统	FAT16/32, NTFS, exFAT	
最大可播放歌曲数	10000 首	
MP3 解码	采样频率: 48kHz,44.1kHz,32kHz,24kHz,22.05kHz,16kHz,12kHz,11.025kHz,8kHz 比特率: 8-320kbps	
WMA 解码	采样频率: 48kHz,44.1kHz,32kHz,22.05kHz,16kHz,11.025kHz,8kHz 比特率: 12-192kbps(stereo),0-128kbps(mono)	
AAC 解码	采样频率: 48kHz,44.1kHz,32kHz,24kHz,22.05kHz,16kHz,12kHz,11.025kHz,8kHz 比特率: 8-320kbps	
M4A 解码	采样频率: 48kHz,44.1kHz,32kHz,24kHz,22.05kHz,16kHz,12kHz,11.025kHz,8kHz 比特率: 8-500kbps	
WAV 解码	采用频率: 192kHz,176.4kHz,96kHz,88.2kHz,48kHz,44.1kHz,32kHz,24kHz,22.05kHz,16kHz 比特率: 8bit,16bit,24bit	
FLAC 解码	采用频率: 192kHz,176.4kHz,96kHz,88.2kHz,48kHz,44.1kHz,32kHz,24kHz,22.05kHz,16kHz, 12kHz,11.025kHz,8kHz 量化位数: 8bit、16bit、24bit	
APE 解码	采用频率: 192kHz,176.4kHz,96kHz,88.2kHz,48kHz,44.1kHz,32kHz,24kHz,22.05kHz,16kHz, 12kHz,11.025kHz,8kHz 量化位数: 6bit,24bit	
DSD 解码	采样频率: DSD64 2.8224MHz,DSD128 5.6448MHz,DSD256 11.290MHz	
蓝牙支持音频格式	AAC/SBC/APTX-HD/LDAC	



ALPINE ELECTRONICS OF AMERICA, INC.

1500 Atlantic Blvd,
Auburn Hills, Michigan 48326, U.S.A.
Phone 1-800-ALPINE-1 (1-800-257- 4631)

ALPS ALPINE EUROPE GmbH

Ohmstrasse 4.85716 Unterschleissheim, Germany
Phone: +49 (0) 89-32 42 640
For contact information on your respective country,
please visit www.alpine-europe.com.

ALPS ALPINE EUROPE GmbH

Aurora House, Deltic Avenue, Rooksley, Milton Keynes,
MK13 8LW, United Kingdom
Phone: 0345-313-1640

ALPINE ELECTRONICS OF AUSTRALIA PTY., LTD.

161-165 Princes Highway,
Hallam Victoria 3803, Australia
Phone 03-8787-1200

阿尔卑斯（中国）有限公司

北京市朝阳区光华路7号汉威大厦东区28层
电话:010-65660308

ALPS ALPINE ASIA CO., LTD.

The 9th Towers, Tower B, 24th Floor, Unit TNBO 1-03,
33/4 Rama 9 road, Huay Kwang, Bangkok, 10310, Thailand
Phone +66 (2) 090 9596

アルパインマーケティング株式会社

〒145-0067 東京都大田区雪谷大塚町1番7号
電話: 03-5499-4531